

FV XP110.2 WD
FV XP110.3 WD

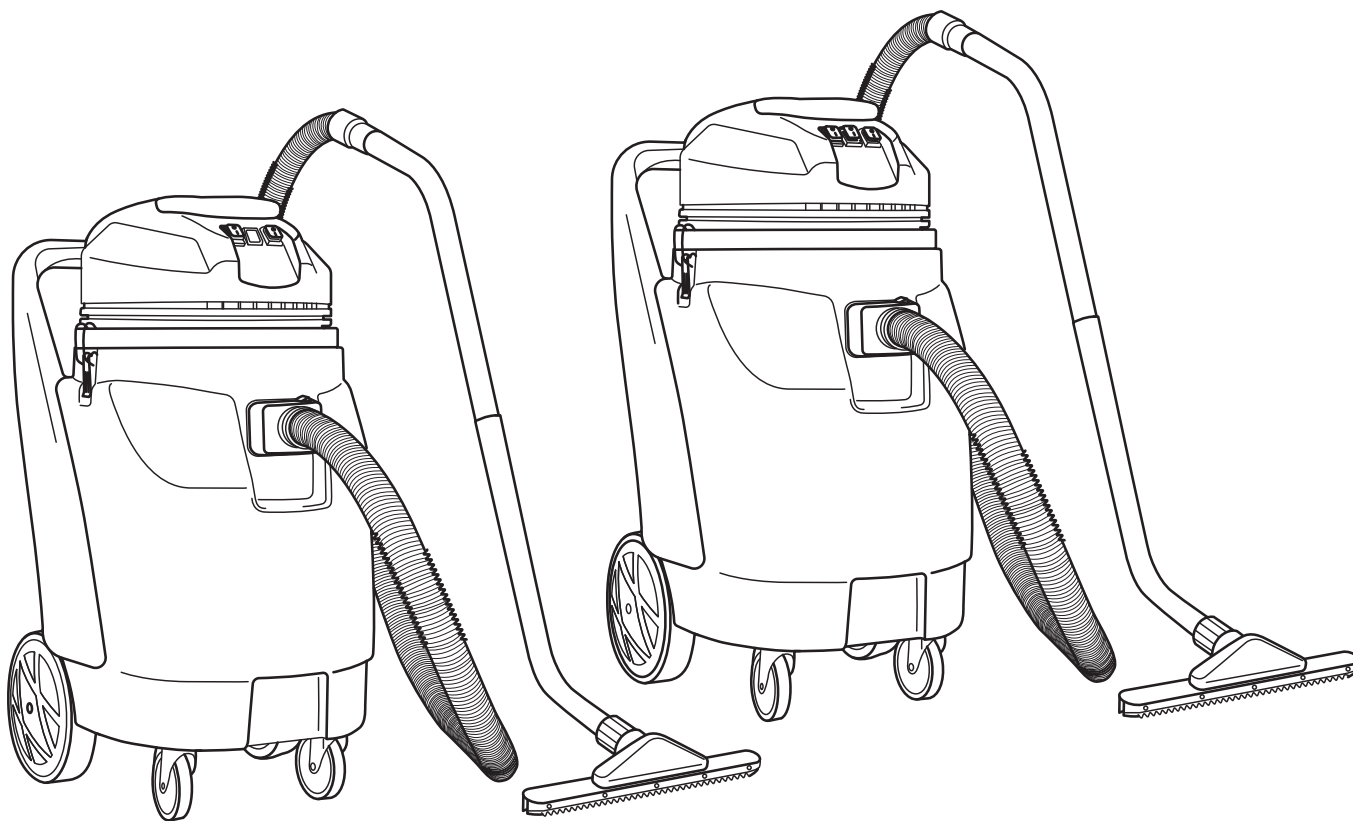

PROFESSIONAL VACUUM CLEANERS

IT MANUALE USO E MANUTENZIONE
EN USE AND MAINTENANCE MANUAL
ES MANUAL DE USO Y MANTENIMIENTO

FR MANUEL D'UTILISATION ET D'ENTRETIEN
DE BEDIENUNGS- UND WARTUNGSANLEITUNG

 **FIMAP**®



ORIGINAL INSTRUCTION DOC. 10108808 - Ver. AA - 09-2021

| INDICE | |
|--|-----------|
| INDICE | 3 |
| AVVERTENZE DI SICUREZZA PER ASPIRATORE SOLIDI/LIQUIDI | 3 |
| LIVELLI DI PERICOLO..... | 3 |
| ALLACCIAMENTO ALLA RETE ELETTRICA..... | 4 |
| USO - IMPIEGO..... | 4 |
| TRASPORTO..... | 6 |
| MANUTENZIONE..... | 6 |
| ACCESSORI E RICAMBI..... | 7 |
| CAVI PROLUNGA..... | 7 |
| LUNGHEZZA DEL CAVO | 7 |
| ASPIRATORE A SECCO..... | 7 |
| ASPIRATORE DI LIQUIDI..... | 7 |
| SIMBOLOGIA UTILIZZATA NEL MANUALE | 8 |
| COMPONENTI PRINCIPALI DELLA MACCHINA | 8 |
| SCOPO E CONTENUTO DEL MANUALE | 8 |
| DESTINATARI | 8 |
| CONSERVAZIONE DEL MANUALE USO E MANUTENZIONE | 8 |
| PRESA IN CONSEGNA DELLA MACCHINA | 8 |
| PREMESSA | 8 |
| DATI PER L'IDENTIFICAZIONE | 8 |
| DESCRIZIONE TECNICA | 8 |
| USO INTESO – USO PREVISTO | 8 |
| SICUREZZA | 8 |
| TARGA MATRICOLA | 8 |
| SIMBOLOGIA UTILIZZATA NELL'APPARECCHIO | 8 |
| PREPARAZIONE DELL'APPARECCHIO | 8 |
| PREPARAZIONE DELL'APPARECCHIO..... | 8 |
| COME SBALLARE L'APPARECCHIO..... | 9 |
| COME TRASPORTARE L'APPARECCHIO..... | 9 |
| MESSA IN SICUREZZA DELL'APPARECCHIO..... | 9 |
| PREPARAZIONE AL LAVORO | 9 |
| INSERIMENTO SACCO FILTRO DI RACCOLTA (OPZIONALE)..... | 9 |
| INSERIMENTO FILTRO A CARTUCCIA (OPZIONALE)..... | 9 |
| INSERIMENTO SACCO FILTRO IN NYLON (OPZIONALE)..... | 9 |
| PREPARAZIONE DELL'APPARECCHIO..... | 9 |
| LAVORO | 10 |
| ASPIRAZIONE DI OGGETTI SECCHI..... | 10 |
| ASPIRAZIONE DI OGGETTI UMIDI..... | 10 |
| SVUOTAMENTO FUSTO DI RACCOLTA | 11 |
| AL TERMINE DEL LAVORO | 11 |
| MANUTENZIONE | 11 |
| RISOLUZIONE GUASTI | 11 |
| DICHIARAZIONE DI CONFORMITÀ CE | 12 |
| DATI TECNICI | 12 |
| SMALTIMENTO | 12 |

AVVERTENZE DI SICUREZZA PER ASPIRATORE SOLIDI/LIQUIDI



Prima di utilizzare l'apparecchio per la prima volta, leggere e seguire queste avvertenze di sicurezza. Conservare le presenti avvertenze di sicurezza per consultarle in un secondo momento o per darle a successivi proprietari.

- Prima della messa in funzione leggere il manuale d'uso dell'apparecchio.
- Le targhette di avvertimento sull'apparecchio forniscono importanti indicazioni per un uso sicuro.
- Osservare sempre sia le indicazioni riportate sulle istruzioni, sia le norme vigenti in materia di sicurezza-antifortunistica.
- Tenere le pellicole di imballaggio fuori dalla portata dei bambini. Pericolo di asfissia!

LIVELLI DI PERICOLO



PERICOLO: Indica un pericolo imminente che determina lesioni gravi o la morte.



AVVERTIMENTO: Indica una probabile situazione pericolosa che potrebbe determinare lesioni gravi o la morte.



PRUDENZA: Indica una probabile situazione pericolosa che potrebbe causare lesioni leggere.



ATTENZIONE: Indica una probabile situazione pericolosa che potrebbe determinare danni alle cose.

ALLACCIAMENTO ALLA RETE ELETTRICA

PERICOLO:

- Per ridurre il rischio di incendio, scossa elettrica o lesioni, prima dell'uso si prega di leggere e seguire tutte le istruzioni sulla sicurezza e le segnalazioni di attenzione. Questo aspirapolvere è progettato per essere sicuro quando è utilizzato per funzioni di pulizia secondo quanto specificato. Nel caso in cui si verificano danni a componenti elettrici o meccanici, è necessario far riparare l'aspirapolvere e / o l'accessorio interessato presso un centro di assistenza competente oppure al costruttore prima dell'uso, per evitare ulteriori danni all'apparecchio o lesioni fisiche all'utilizzatore.
- Prima di collegare l'apparecchio alla presa della corrente verificare che i dati elettrici riportati sulla targhetta corrispondano a quelli della rete di alimentazione. **L'apparecchio deve essere alimentato esclusivamente da corrente alternata e con una tensione pari a quella riportata nella targa matricola.**
- La presa per il cavo di alimentazione deve essere provvista di messa a terra regolamentare.
- Prima di ogni utilizzo controllare eventuali danni sulla linea di allacciamento e sulla spina di alimentazione. Se la linea è danneggiata contattare immediatamente un tecnico specializzato per ripristinare il corretto funzionamento.
- Allacciare l'apparecchio solo ad un collegamento elettrico installato da un installatore elettrico in conformità alla norma IEC 60364-1.
- Non toccare mai la spina di alimentazione con le mani bagnate.
- Prestare attenzione che il cavo di allacciamento alla rete o il cavo prolunga non vengano danneggiati passandovi sopra, schiacciandoli, tirandoli o simili. Proteggere il cavo dal calore e dal contatto con oli o spigoli taglienti.
- Accertarsi regolarmente che il cavo di allacciamento alla rete non sia danneggiato ad esempio con la formazione di crepe o invecchiamento. Nel caso in cui venga rilevato un danneggiamento è necessario che il cavo venga sostituito, da un tecnico specializzato oppure da un tecnico avente qualifica simile, prima di riutilizzare l'apparecchio.
- La protezione contro gli spruzzi d'acqua e la resistenza meccanica deve essere garantita anche dopo l'eventuale sostituzione di giunti del cavo di allacciamento alla rete o del cavo prolunga.
- Non pulire l'apparecchio con tubo flessibile o un getto d'acqua ad alta pressione (rischio di corto circuito o di altri guasti di tipo elettrico).

ATTENZIONE:

- Il transitorio d'inserzione causa una diminuzione di tensione temporanea.
- In condizioni di rete sfavorevoli le altre apparecchiature possono essere danneggiate.
- Tali danni sono previsti se l'impedenza di rete è inferiore a 0.15Ω .

USO - IMPIEGO

PERICOLO:

- È vietato l'uso con il cavo o la spina danneggiati. Per scollegare dalla presa elettrica, afferrare la spina, non il cavo. Non maneggiare la spina o l'aspirapolvere con le mani bagnate. Disattivare tutti i comandi prima di eseguire lo scollegamento dalla presa elettrica.
- Non tirare l'apparecchio né trasportarlo per il cavo, non usare il cavo come manico, non chiudere una porta sul cavo, né tirare il cavo intorno a bordi o angoli affilati. Non passare l'aspirapolvere sopra il cavo. Tenere il cavo lontano da superfici riscaldate.

- Prestare maggiore attenzione quando si effettua la pulizia su scale.
- L'apparecchio non deve essere usato o tenuto all'esterno in condizioni di umidità o esposto direttamente alla pioggia.
- La temperatura d'immagazzinamento deve essere compresa tra i -25°C e i +55°C.
- Condizioni d'impiego: temperatura ambiente compresa tra lo 0°C e i 40°C con umidità relativa tra 30 e 95%.L'aspiratore è stato sviluppato solo per la pulizia a secco e non deve essere utilizzato o conservato all'aperto in condizioni di umidità.
- Prima dell'uso assicurarsi del perfetto stato e del funzionamento sicuro dell'apparecchio e delle attrezzature di lavoro ed in particolare controllare il cavo di prolunga. Nel caso in cui lo stato non sia integro, staccare subito la spina di alimentazione dalla presa di rete, l'apparecchio non deve essere usato.
- In caso di utilizzo dell'apparecchio in ambienti a rischio (per esempio stazioni di servizio) devono essere rispettate le relative norme di sicurezza. È vietato usare l'apparecchio in ambienti a rischio di esplosione.
- Determinate sostanze possono formare insieme all'aria di aspirazione vapori e miscele esplosive.
- Non aspirare mai le seguenti sostanze:
 - ◆ Gas esplosivi o infiammabili, liquidi e polveri (polveri reattive).
 - ◆ Polveri di metallo reattive (ad esempio alluminio, magnesio, zinco) insieme a detersivi fortemente alcalini ed acidi.
 - ◆ Acidi e soluzioni alcaline allo stato puro.
 - ◆ Soluzioni organiche (ad esempio benzina, diluenti per vernici, acetone o gasolio).

 **AVVERTIMENTO:**

- Tenere i capelli, abiti larghi, le dita e tutte le parti del corpo lontano da aperture e da parti in movimento. Non infilare oggetti nelle aperture né usare l'apparecchio con l'apertura bloccata. Tenere le aperture prive di polvere, pelucchi, capelli, e ogni altra cosa che possa ridurre la portata di aria.
- Questo apparecchio non è adatto all'aspirazione di polvere pericolosa.
- È vietato l'impiego per aspirare liquidi infiammabili o combustibili come benzina, o l'uso in zone in cui possano essere presenti.
- Non aspirare niente che stia bruciando o fumando, come sigarette, fiammiferi o ceneri incandescenti.
- **L'apparecchio può essere utilizzato da bambini di età non inferiore a 8 anni e da persone con ridotte capacità fisiche, sensoriali o mentali, o prive di esperienza o della necessaria conoscenza, purché sotto sorveglianza oppure dopo che le stesse abbiano ricevuto istruzioni relative all'uso sicuro dell'apparecchio e alla comprensione dei pericoli ad esso inerenti. I bambini non devono giocare con l'apparecchio. La pulizia e la manutenzione destinata ad essere effettuata dall'utilizzatore non deve essere effettuata da bambini senza sorveglianza.**
- È necessario sorvegliare i bambini per assicurarsi che non giochino con l'apparecchio.
- È vietato ai bambini eseguire senza sorveglianza la pulizia e la manutenzione spettante all'utilizzatore.
- Questo apparecchio è destinato ad essere utilizzato esclusivamente in ambienti chiusi.
- Non lasciare incustodito l'apparecchio quando è collegato alla presa di corrente. Staccarlo dalla presa quando non è in uso e prima della manutenzione.
- Non aspirare oggetti infuocati o ardenti.
- È vietato aspirare con questo apparecchio persone ed animali.
- In caso di basse temperature è necessario che gli apparecchi non vengano usati all'aperto.



PRUDENZA:

- Evitare che l'apparecchio in funzione pervenga a distanza ravvicinata da organi delicati quali orecchie, bocca, occhi etc.
- Non usare l'apparecchio in assenza dei filtri. È necessario che l'aspirapolvere a secco abbia il filtro a sacco sempre montato nell'apparecchio. L'aspirapolvere a umido deve sempre avere il filtro a cartuccia, il filtro a umido e il sistema galleggiante montati nell'apparecchio durante il funzionamento SIA A UMIDO SIA A SECCO. Si prega anche di notare che, usando un filtro a sacco durante le operazioni di aspirazione a umido, il fattore di riempimento del contenitore può variare.
- Pulire regolarmente il dispositivo limitatore del livello acqua ed esaminarlo per individuare la presenza di segni di danneggiamento.
- L'apparecchio deve essere conservato esclusivamente in ambienti chiusi.
- Se l'aspirapolvere non funziona adeguatamente o è stato fatto cadere, danneggiato, lasciato all'aperto o fatto cadere in acqua, restituirlo ad un centro di assistenza o al rivenditore.
- Utilizzare sempre l'apparecchio conformemente alla destinazione d'uso tenendo in considerazione le condizioni locali e prestando attenzione durante il lavoro all'eventuale presenza di terzi, soprattutto bambini.
- Non lasciare mai incustodito l'apparecchio fino a quando non lo si disattiva e si scollega la spina di alimentazione dalla presa di rete.
- Lavorare sull'apparecchio indossando sempre guanti protettivi idonei.
- L'apparecchio deve essere utilizzato solo da persone istruite sul rispettivo uso o che hanno dato prova di sapere utilizzare l'apparecchio ed espressamente incaricate dell'uso.
- Non appoggiare contenitori di liquidi sull'apparecchio.
- In caso d'incendio usare estintori a polvere. Non usare acqua.
- Spegnere immediatamente l'apparecchio in caso di fuoriuscita di schiuma o liquido.

TRASPORTO



AVVERTIMENTO:

- Prima del trasporto chiudere tutti i ganci di blocco della testata aspirante.
- Non ribaltare l'apparecchio, se vi è presenza di liquido nel fusto di raccolta dello sporco.
- Durante il trasporto dell'apparecchio il motore deve essere spento, assicurarsi inoltre che l'apparecchio sia in posizione stabile e sicura.

MANUTENZIONE



PERICOLO:

- Prima di pulire e di effettuare la manutenzione dell'apparecchio e prima di sostituire eventuali componenti, spegnere l'apparecchio e scollegare la spina di alimentazione dalla presa di rete.
- Le riparazioni devono essere eseguite esclusivamente da centri di assistenza autorizzati o da personale esperto in questo settore, che abbia familiarità con tutte le norme di sicurezza vigenti in materia.
- Rispettare il controllo di sicurezza secondo le disposizioni locali per apparecchi ad uso commerciale.

ACCESSORI E RICAMBI

PRUDENZA:

Impiegare esclusivamente accessori e ricambi autorizzati dal produttore. Accessori e ricambi originali garantiscono che l'apparecchio possa essere impiegato in modo sicuro e senza disfunzioni.

CAVI PROLUNGA

PRUDENZA:

| LUNGHEZZA DEL CAVO | SEZIONE CAVO | |
|--------------------|--------------------|--------------------|
| | <16A | <25A |
| Fino a 20m | 1.5mm ² | 2.5mm ² |
| Da 20m a 50m | 2.5mm ² | 4.0mm ² |

Utilizzare come cavi prolunga esclusivamente i materiali indicati esplicitamente dal produttore (contattare rivenditore autorizzato) oppure modelli qualitativamente superiori. Nell'impiego di un cavo prolunga osservare la sezione minima dello stesso.

ASPIRATORE A SECCO

PERICOLO:

L'apparecchio è stato sviluppato solo per l'aspirazione di corpi solidi asciutti non deve essere utilizzato per altri scopi.

AVVERTIMENTO:

L'apparecchio non si adatta all'aspirazione di polveri dannose alla salute.

ASPIRATORE DI LIQUIDI

PERICOLO:

- Il dispositivo di limitazione del livello dell'acqua deve essere pulito regolarmente ed essere sottoposto regolarmente a controllo per verificare l'eventuale presenza di rottura ed usura.
- In caso di formazione di schiuma o fuoriuscita di liquido, spegnere immediatamente l'apparecchio!
- Salvo diverse indicazioni riportate nelle istruzioni per l'uso, possono essere aspirate sostanze liquide solo fino ad una temperatura di 45°C.

AVVERTIMENTO:

Questo apparecchio non si adatta all'aspirazione di polveri dannose per la salute salvo apposito contrassegno. Osservare le avvertenze tecniche sulla sicurezza riportate nel manuale d'uso.

ATTENZIONE:

- Proteggere l'apparecchio dal gelo.
- Questo apparecchio non si adatta all'aspirazione di refrigeranti e lubrificanti salvo apposita dotazione.

Le descrizioni contenute nella presente pubblicazione non s'intendono impegnative. L'azienda pertanto, si riserva il diritto di apportare in qualunque momento, le eventuali modifiche a organi, dettagli, forniture di accessori, che essa ritiene convenienti per un miglioramento o per qualsiasi esigenza di carattere costruttivo o commerciale. La riproduzione anche parziale dei testi e dei disegni, contenuti nella presente pubblicazione, è vietata ai sensi di legge.

L'azienda si riserva il diritto di apportare modifiche di carattere tecnico e/o di dotazione. Le immagini sono da intendersi di puro riferimento e non vincolanti in termini di design e dotazione.

SIMBOLOGIA UTILIZZATA NEL MANUALE



Simbolo del libro aperto con la i:
Indica che bisogna consultare le istruzioni per l'uso.



Simbolo del libro aperto:
Indica all'operatore di leggere il manuale d'uso prima di utilizzare l'apparecchio.



Simbolo di luogo al coperto:
Le procedure precedute dal seguente simbolo devono essere effettuate rigorosamente in un luogo al coperto ed all'asciutto.



Simbolo di informazione:
Indica all'operatore un'informazione aggiuntiva per migliorare l'utilizzo dell'apparecchio.



Simbolo di avvertimento:
Leggere attentamente le sezioni precedute da questo simbolo attenendosi scrupolosamente a quanto indicato, per la sicurezza dell'operatore e dell'apparecchio.



Simbolo obbligo utilizzo guanti di protezione:
Indica all'operatore di indossare sempre dei guanti protettivi per evitare lesioni gravi alle mani causate da oggetti taglienti.



Simbolo di riciclaggio:
Indica all'operatore di eseguire le operazioni secondo le normative ambientali vigenti nel luogo in cui si sta utilizzando l'apparecchio.



Simbolo di smaltimento:
Leggere attentamente le sezioni precedute da questo simbolo per lo smaltimento dell'apparecchio.

COMPONENTI PRINCIPALI DELLA MACCHINA

I componenti principali dell'apparecchio sono:

1. Testata aspirazione.
2. Maniglia sollevamento testata aspirazione.
3. Interruttore generale.
4. Cavo di alimentazione.
5. Gancio sblocco testata aspirazione.
6. Fusto di raccolta.
7. Maniglia movimentazione fusto di raccolta.
8. Bocchetta aspirazione.
9. Pulsante sblocco fermo bocchetta aspirazione.
10. Filtro in stoffa (utilizzo a secco).
11. Galleggiante blocco aspirazione.
12. Ruote di movimentazione.

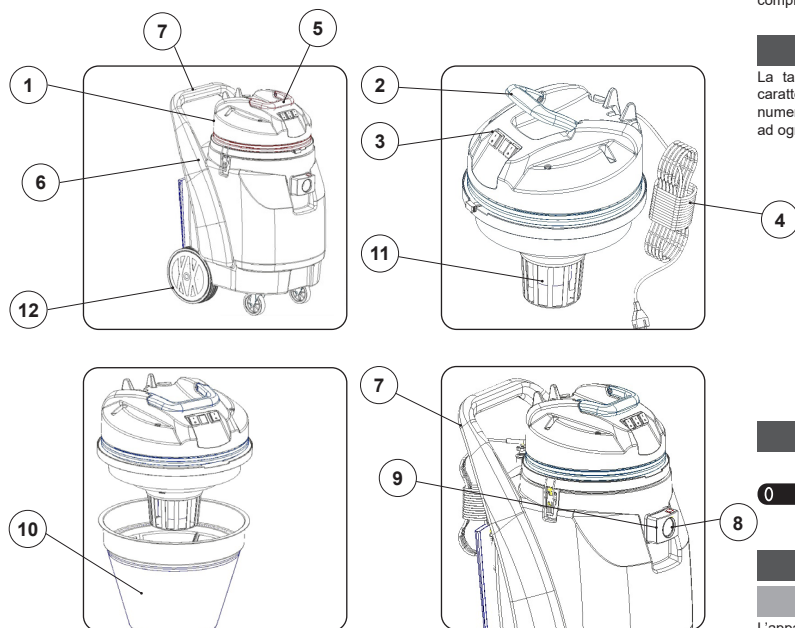

SCOPO E CONTENUTO DEL MANUALE

Questo manuale ha lo scopo di fornire al cliente tutte le informazioni necessarie per utilizzare l'apparecchio nel modo più adeguato, autonomo e sicuro possibile. Esso comprende informazioni inerenti l'aspetto tecnico, la sicurezza, il funzionamento, il fermo dell'apparecchio, la manutenzione, i ricambi e la rottamazione. Prima di effettuare qualsiasi operazione sull'apparecchio, gli operatori ed i tecnici qualificati, devono leggere attentamente le istruzioni contenute nel presente manuale. In caso di dubbi sulla corretta interpretazione delle istruzioni, interpellare il più vicino centro assistenza, per ottenere i necessari chiarimenti.

DESTINATARI

Il manuale in oggetto è rivolto sia all'operatore sia ai tecnici qualificati alla manutenzione dell'apparecchio. Gli operatori non devono effettuare operazioni riservate ai tecnici qualificati. La ditta produttrice non risponde di danni derivanti dalla mancata osservanza di questo divieto.

CONSERVAZIONE DEL MANUALE USO E MANUTENZIONE

Il **manuale uso e manutenzione** deve essere conservato nelle immediate vicinanze dell'apparecchio, dentro l'apposita busta, al riparo da liquidi e quant'altro ne possa compromettere lo stato di leggibilità.

PRESA IN CONSEGNA DELLA MACCHINA

Al momento della presa in consegna è indispensabile controllare immediatamente di aver ricevuto tutto il materiale indicato sui documenti di accompagnamento, ed inoltre che l'apparecchio non abbia subito danni durante il trasporto. In caso affermativo, far constatare allo spedizioniere l'entità del danno subito, avvertendo nel contempo il nostro ufficio gestione clienti. Soltanto agendo in questo modo e tempestivamente sarà possibile avere il materiale mancante e il risarcimento dei danni.

PREMESSA

Qualsiasi apparecchio può funzionare bene e lavorare con profitto soltanto se usato correttamente e mantenuto in piena efficienza effettuando la manutenzione descritta nella documentazione allegata. Preghiamo perciò di leggere con attenzione questo manuale di istruzioni e di rileggerlo ogni qualvolta, nell'usare l'apparecchio, sorgeranno delle difficoltà. In caso di necessità, ricordiamo che il nostro servizio di assistenza, organizzato in collaborazione con i nostri concessionari, è sempre a disposizione per eventuali consigli o interventi diretti.

DATI PER L'IDENTIFICAZIONE

Per l'assistenza tecnica o per la richiesta di parti di ricambio, citare sempre il modello, la versione e il numero di matricola posto sull'apposita targhetta matricolare.

DESCRIZIONE TECNICA

Gli apparecchi della linea sono aspirapolveri e aspiraliqidi che, utilizzando la depressione creata all'interno del fusto di raccolta dalla ventola azionata dai motori elettrici, sono in grado di aspirare polvere e corpi solidi secchi-umidi, per mezzo degli accessori a contatto con la superficie del pavimento e degli arredi. Il tubo aspirazione convoglia all'interno del fusto di raccolta l'aria con la polvere e i residui solidi che vengono trattenuti e raccolti tramite i filtri. **L'apparecchio deve essere usato solo per tale scopo.**

USO INTESO – USO PREVISTO

Quest'apparecchio è concepito e costruito per la pulizia (aspirazione di corpi solidi secchi o umidi) di pavimenti lisci e compatti, in ambiente commerciale, civile ed industriale, in condizioni di verificata sicurezza, da parte di un operatore qualificato.

ATTENZIONE: *L'apparecchio non è adatto a un uso sotto la pioggia o sotto getti d'acqua.*

VIETATO: *utilizzare l'apparecchio in ambienti con atmosfera esplosiva per raccogliere polveri pericolose o liquidi infiammabili. Inoltre non è adatto come mezzo di trasporto di cose o persone.*

SICUREZZA

Per evitare infortuni, la collaborazione dell'operatore è essenziale. Nessun programma di prevenzione infortuni può essere efficace senza la collaborazione totale della persona direttamente responsabile del funzionamento della macchina. La maggior parte degli incidenti che avvengono in un'azienda, sul lavoro o nei trasferimenti, sono causati dall'inosservanza delle più elementari regole di prudenza. Un operatore attento e prudente è la miglior garanzia contro gli infortuni e si rivela indispensabile per completare qualsiasi programma di prevenzione.

TARGA MATRICOLA

La targa matricola è posta nella parte posteriore dell'aspirapolvere, in essa sono riportate le caratteristiche generali dell'apparecchio in particolare modo il numero di serie dell'apparecchio. Il numero di serie è un'informazione molto importante che deve essere sempre fornita congiuntamente ad ogni richiesta di assistenza o di acquisto ricambi.

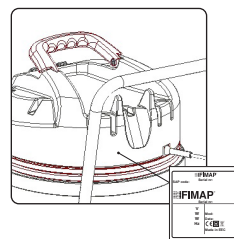

SIMBOLOGIA UTILIZZATA NELL'APPARECCHIO

0 **Simbolo interruttore generale:**
Viene usato nella parte posteriore dell'apparecchio per indicare l'interruttore generale.

PREPARAZIONE DELL'APPARECCHIO

PREPARAZIONE DELL'APPARECCHIO

L'apparecchio è contenuto in uno specifico imballo, gli elementi dell'imballaggio (sacchetti di plastica, graffe etc.) essendo potenziali fonti di pericolo non devono rimanere alla portata di bambini, di incapaci etc. La massa complessiva dell'apparecchio con l'imballo è di 28Kg. Le dimensioni dell'imballo sono le seguenti:

| | |
|---|-------|
| A | 55cm |
| B | 67cm |
| C | 104cm |

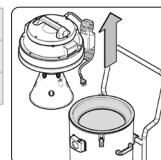

COME SBALLARE L'APPARECCHIO

La procedura per rimuovere l'apparecchio dall'imballo è la seguente:

1. Aprire il cartone esterno.
2. Rimuovere gli accessori presenti all'interno del cartone ed adagiarli delicatamente a terra.
3. Sfilare il cartone di fermo testata aspirazione.
4. Estrarre l'apparecchio dal cartone utilizzando l'apposita maniglia, facendo attenzione a non danneggiare entrambi durante questa operazione.
5. Estrarre l'apparecchio dal sacchetto di protezione utilizzando l'apposita maniglia, facendo attenzione a non danneggiare entrambi durante questa operazione.

NOTABENE: Si consiglia di tenere da parte tutti i componenti inerenti all'imballaggio per un eventuale trasporto dell'apparecchio.

PRUDENZA: Si consiglia di indossare sempre dei guanti protettivi per evitare lesioni gravi alle mani.

COME TRASPORTARE L'APPARECCHIO

La procedura per trasportare l'apparecchio in sicurezza è la seguente:

1. Effettuare le fasi per mettere in sicurezza l'apparecchio (leggere paragrafo "MESSA IN SICUREZZA DELL'APPARECCHIO").
2. Rimuovere il tubo aspirazione (1) dalla bocchetta aspirazione (2) presente nel fusto di raccolta, prima di tirare il tubo aspirazione premere il pulsante (3) di sblocco del fermo (Fig.1).
3. Inserire l'apparecchio nel sacchetto di protezione facendo attenzione a non danneggiare entrambi durante questa operazione.
4. Inserire l'apparecchio nel cartone facendo attenzione a non danneggiare entrambi durante questa operazione.
Ricordarsi di posizionare in fondo al cartone il fermo delle ruote dell'apparecchio, posizionare attorno al fusto di raccolta i fermi per evitare dei danni durante il trasporto.
5. Inserire all'interno del cartone il supporto accessori ed il fermo testata.
6. Posizionare gli accessori all'interno del cartone.
7. Chiudere il cartone.

NOTABENE: Per il trasporto in veicoli, assicurare l'apparecchio secondo le direttive in vigore affinché non possa scivolare e ribaltarsi.

PRUDENZA: Si consiglia di indossare sempre dei guanti protettivi per evitare lesioni gravi alle mani.

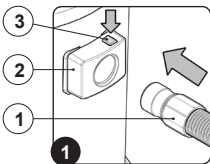

MESSA IN SICUREZZA DELL'APPARECCHIO

Le fasi per mettere in sicurezza l'apparecchio, dando così la possibilità di effettuare delle operazioni in tutta sicurezza, s'identificano come segue:

1. Verificare che entrambi gli interruttori generali (1) siano disattivati, in caso contrario provvedere a portarli in posizione "0" (Fig.1).
2. Verificare che la spina (2) presente nel cavo di alimentazione (3) sia scollegata dalla presa (4) della rete di alimentazione, in caso contrario provvedere a scollegarla (Fig.2).
3. Avvolgere il cavo di alimentazione sotto la maniglia di sollevamento dell'apparecchio.

PRUDENZA: Si consiglia di maneggiare il cavo di alimentazione con le mani asciutte, per evitare lesioni gravi.

PRUDENZA: Per evitare danni al cavo di alimentazione, scollegare la spina dalla presa di rete tirando direttamente la spina anziché il cavo.

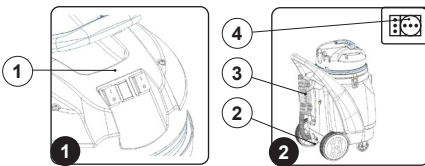

PREPARAZIONE AL LAVORO

INSERIMENTO SACCO FILTRO DI RACCOLTA (OPZIONALE)

Per inserire il filtro - sacca di raccolta all'interno del fusto di raccolta eseguire quanto segue:

1. Effettuare le fasi per mettere in sicurezza l'apparecchio (leggere paragrafo "MESSA IN SICUREZZA DELL'APPARECCHIO").
2. Rimuovere la testata aspirante (1) mediante la maniglia (2) posta sopra di essa (Fig.2), prima di rimuovere la testata allentare i ganci di fermo (3) posizionati a lato del fusto di raccolta (4) (Fig.1).
3. Adagiare la testata aspirante delicatamente sul pavimento.
4. Inserire all'interno del fusto di raccolta il filtro - sacca di raccolta in carta, facendo attenzione ad inserire correttamente il filtro nella bocchetta aspirazione (5) presente all'interno del fusto di raccolta e di non danneggiare il supporto di cartone (6) presente nel sacchetto stesso (Fig.3).
5. Rimontare la testata aspirante (1) sopra il fusto di raccolta (4), ricordarsi di fissarla ad esso per mezzo dei ganci di fermo (3).

NOTABENE: Se si utilizza il sacco filtro di raccolta il filtro in stoffa permanente deve essere rimosso.

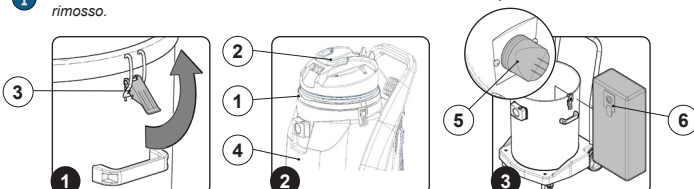

INSERIMENTO FILTRO A CARTUCCIA (OPZIONALE)

Per inserire il filtro a cartuccia nella parte inferiore della testata aspirante eseguire quanto segue:

1. Effettuare le fasi per mettere in sicurezza l'apparecchio (leggere paragrafo "MESSA IN SICUREZZA DELL'APPARECCHIO").
2. Rimuovere la testata aspirante (1) mediante la maniglia (2) posta sopra di essa (Fig.2), prima di rimuovere la testata allentare i ganci di fermo (3) posizionati a lato del fusto di raccolta (4) (Fig.1).
3. Adagiare la testata aspirante delicatamente sul pavimento.
4. Se presente rimuovere il filtro in spugna opzionale (5) presente nella parte inferiore della testata aspirante (Fig.3).
5. Inserire il filtro a cartuccia (6) sopra il supporto galleggiante (7) (Fig.4).
6. Rimontare la testata aspirante (1) sopra il fusto di raccolta (4), ricordarsi di fissarla ad esso per mezzo dei ganci di fermo (3).

NOTABENE: Se si utilizza il filtro a cartuccia (6) il filtro in stoffa permanente deve essere rimosso.

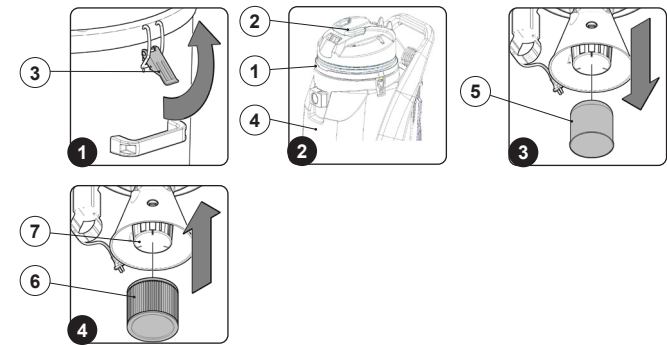

INSERIMENTO SACCO FILTRO IN NYLON (OPZIONALE)

Per inserire il filtro a cartuccia nella parte inferiore della testata aspirante eseguire quanto segue:

1. Effettuare le fasi per mettere in sicurezza l'apparecchio (leggere paragrafo "MESSA IN SICUREZZA DELL'APPARECCHIO").
2. Rimuovere la testata aspirante (1) mediante la maniglia (2) posta sopra di essa (Fig.2), prima di rimuovere la testata allentare i ganci di fermo (3) posizionati a lato del fusto di raccolta (4) (Fig.1).
3. Adagiare la testata aspirante delicatamente sul pavimento.
4. Inserire all'interno del fusto di raccolta il sacco filtro in nylon (5), per fissarlo farlo aderire al perimetro dell'imboccatura del fusto stesso (Fig.3).
5. Rimontare la testata aspirante (1) sopra il fusto di raccolta (4), ricordarsi di fissarla ad esso per mezzo dei ganci di fermo (3).

NOTABENE: Se si utilizza il sacco filtro in nylon il filtro in stoffa permanente deve essere rimosso.

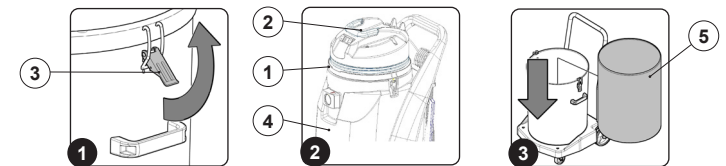

PREPARAZIONE DELL'APPARECCHIO

Prima di iniziare a lavorare è necessario effettuare quanto segue:

1. Verificare che entrambi gli interruttori generali (1) siano disattivati, in caso contrario provvedere a portarli in posizione "0" (Fig.1).
2. Verificare che la spina (2) presente nel cavo di alimentazione (3) sia scollegata dalla presa (4) della rete di alimentazione, in caso contrario provvedere a scollegarla (Fig.2).

AVVERTIMENTO: Per evitare danni al cavo di alimentazione, scollegare la spina dalla presa di rete tirando direttamente la spina anziché il cavo.

3. Rimuovere la testata aspirante (5) mediante la maniglia posta sopra di essa, prima di rimuovere la testata allentare i ganci di fermo (7) posizionati a lato del fusto di raccolta (6) (Fig.3).

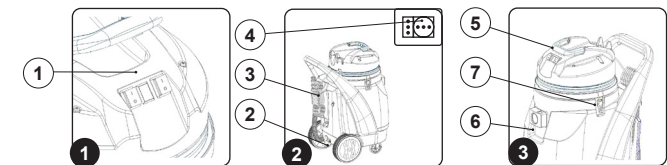

4. Verificare il filtro in stoffa (8) sia correttamente posizionato (Fig.4).

NOTA BENE: Per l'utilizzo a secco si consiglia di verificare che l'interno del fusto di raccolta sia svuotato da ogni liquido prima dell'utilizzo.

NOTA BENE: Se si utilizzano filtri a cartuccia oppure sacchetti raccogli polvere anziché il filtro in stoffa, controllare il loro corretto posizionamento.

5. Rimontare la testata aspirante (5) sopra il fusto di raccolta (6), ricordarsi di fissarla ad esso per mezzo dei ganci di fermo (7).

6. Prima dell'uso si devono controllare lo stato regolare e la sicurezza di servizio dell'apparecchio con le attrezzature di lavoro, specialmente il cavo di alimentazione e il cavo di prolunga. Se lo stato non è perfetto, l'uso dell'apparecchio è vietato.

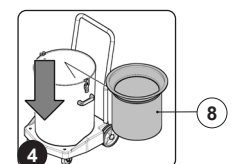

LAVORO

ASPIRAZIONE DI OGGETTI SECCHI

Per aspirare oggetti secchi eseguire quanto segue:

1. Inserire il tubo aspirazione (1) dalla bocchetta aspirazione (2) presente nel fusto di raccolta, prima di tirare il tubo aspirazione premere il pulsante (3) di sblocco del fermo (Fig.1).
2. Selezionare l'accessorio più adatto al lavoro da compiere. Inserire nel tubo aspirazione l'accessorio selezionato, se necessario utilizzare anche i tubi prolunga.
3. Inserire la spina (4) presente nel cavo di alimentazione (5) nella presa della rete di alimentazione (6) (Fig.2).

ATTENZIONE: Non superare il valore massimo d'impedenza di rete consentito per il punto d'allacciamento elettrico (vedi Dati tecnici). In caso di dubbi sull'impedenza di rete presente sul punto di collegamento si prega di contattare la propria azienda fornitrice di energia elettrica.

PRUDENZA: Non inserire il cavo di alimentazione nella presa della spina di rete con le mani bagnate.

4. Accendere l'apparecchio, portando l'interruttore generale (7) in posizione "I" (Fig.3).
5. Iniziare il lavoro.

NOTA BENE: Se la tipologia di lavoro lo richiede attivare anche il secondo motore aspirazione.

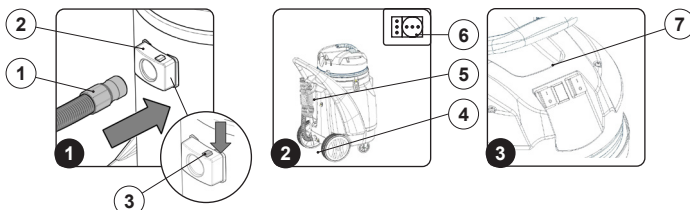

ATTENZIONE: Pericolo di danneggiamento! Se si aspira a secco non rimuovere mai il filtro in stoffa durante l'aspirazione. L'aspirazione di polveri fini provvedere a sostituire il filtro in stoffa con il filtro a cartuccia più adeguato (componente opzionale).

Se durante il lavoro si nota che la potenza di aspirazione risulta ridotta o il rumore dell'apparecchio diventa più forte:

- Spegner l'apparecchio, portare l'interruttore generale (7) in posizione di riposo (Fig.3).
- Rimuovere la spina (4) presente nel cavo di alimentazione (5) dalla presa della rete di alimentazione (6) (Fig.2).

AVVERTIMENTO: Per evitare danni alla presa di rete, scollegare la spina dalla presa di rete tirando direttamente la spina anziché il cavo di alimentazione.

- Rimuovere la testata aspirante (8) mediante la maniglia posta sopra di essa, prima di rimuovere la testata allentare i ganci di fermo (9) posizionati a lato del fusto di raccolta (10) (Fig.4).
- Rimuovere dall'interno del fusto il filtro in stoffa (11) (Fig.5), scuotere e pulire il filtro in stoffa.

NOTA BENE: Se la superficie del filtro risulta estremamente sporca, è consigliabile spazzolare il filtro per pulirlo a fondo con una normale spazzola morbida.

- Svuotare il fusto di raccolta.

NOTA BENE: Il luogo adibito a questa operazione deve essere conforme alle norme vigenti per il rispetto dell'ambiente.

- Ripetere le operazioni al contrario per ritornare a lavorare.

NOTA BENE: Se le precedenti operazioni non hanno risolto la bassa aspirazione spegnere la macchina e rimuovere l'ostruzione dal tubo aspirazione oppure dall'accessorio che si sta utilizzando.

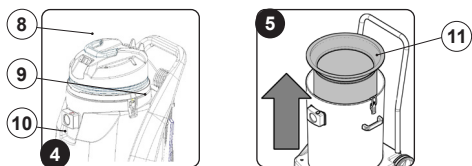

ASPIRAZIONE DI OGGETTI UMIDI

Per aspirare oggetti umidi eseguire quanto segue:

1. Rimuovere la testata aspirante (1) mediante la maniglia posta sopra di essa, prima di rimuovere la testata allentare i ganci di fermo (2) posizionati a lato del fusto di raccolta (3) (Fig.1).
2. Verificare il filtro in spugna (4) sia stato rimosso (Fig.2).

NOTA BENE: Se si utilizzano filtri a cartuccia oppure sacchetti raccogli polvere anziché il filtro in stoffa, controllare che siano stati rimossi.

3. Se presente verificare che il filtro in spugna opzionale (5) sia inserito correttamente sotto la testata aspirante (Fig.3).

NOTA BENE: Per l'utilizzo sul bagnato si consiglia di verificare che l'interno del fusto di raccolta sia svuotato da ogni residuo di polvere prima dell'utilizzo. Per l'utilizzo sul bagnato l'accessorio da utilizzare è sempre quello con le gomme squeegee e si consiglia di rimuovere il filtro in stoffa.

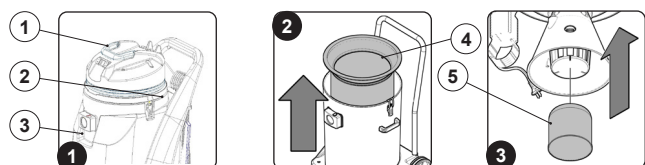

4. Rimontare la testata aspirante (1) sopra il fusto di raccolta (3), ricordarsi di fissarla ad esso per mezzo dei ganci di fermo (2).
5. Inserire il tubo aspirazione (6) dalla bocchetta aspirazione (7) presente nel fusto di raccolta, prima di tirare il tubo aspirazione premere il pulsante (8) di sblocco del fermo (Fig.4).
6. Selezionare l'accessorio più adatto al lavoro da compiere. Inserire nel tubo aspirazione l'accessorio selezionato, se necessario utilizzare anche i tubi prolunga.
7. Inserire la spina (9) presente nel cavo di alimentazione (10) nella presa della rete di alimentazione (11) (Fig.5).

ATTENZIONE: Non superare il valore massimo d'impedenza di rete consentito per il punto d'allacciamento elettrico (vedi Dati tecnici). In caso di dubbi sull'impedenza di rete presente sul punto di collegamento si prega di contattare la propria azienda fornitrice di energia elettrica.

PRUDENZA: Non inserire il cavo di alimentazione nella presa della spina di rete con le mani bagnate.

8. Accendere l'apparecchio, portando l'interruttore generale (12) in posizione "I" (Fig.6).
9. Iniziare il lavoro.

NOTA BENE: Se la tipologia di lavoro lo richiede attivare anche il secondo motore aspirazione.

NOTA BENE: La macchina è dotata di un dispositivo meccanico (galleggiante) posto sotto il coperchio aspirazione che, quando la fusto di raccolta è pieno, chiude il passaggio dell'aria al motore di aspirazione, proteggendolo, in questo caso il suono del motore aspirazione risulterà più cupo. Eseguire lo scarico della fusto di raccolta (leggere paragrafo "SVUOTAMENTO FUSTO DI RACCOLTA").

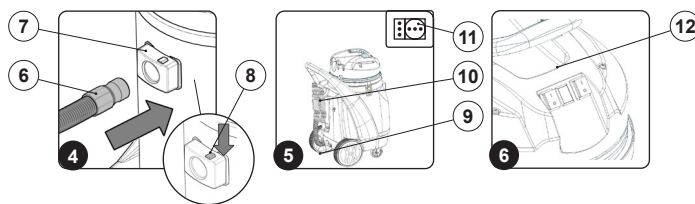

Se si vuole aspirare liquidi con il tergilavamento anteriore effettuare quanto segue:

- Svitare i pomelli (13) presenti nel premontaggio corpo tergilavamento (Fig.7).
- Inserire dapprima il perno sinistro (14) presente nel corpo tergilavamento nella feritoia di sinistra (15) presente nel supporto tergilavamento (Fig.8).
- Inserire il perno destro presente nel corpo tergilavamento nella feritoia di destra presente nel supporto tergilavamento.
- Fissare il corpo tergilavamento al supporto avvitando i pomelli (13) (Fig.9).

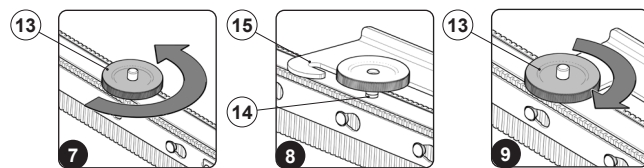

- Inserire il tubo di aspirazione (16) nel manicotto (17) presente nel corpo tergilavamento (Fig.10).
- Inserire il tubo aspirazione (6) dalla bocchetta aspirazione (7) presente nel fusto di raccolta, prima di tirare il tubo aspirazione premere il pulsante (8) di sblocco del fermo (Fig.4).
- Accendere l'apparecchio, portando l'interruttore generale (12) in posizione lavoro (Fig.6).
- Portare a contatto con il pavimento il tergilavamento anteriore, per fare ciò basta premere leggermente verso il basso con il pedale comando tergilavamento (18) e spostarlo verso sinistra quanto basta per sganciarlo dal fermo (Fig.11).
- Procedere nell'operazione di aspirazione.

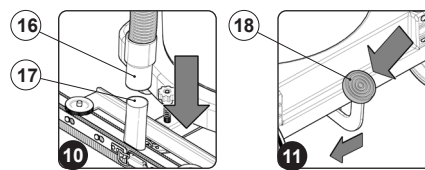

Se durante il lavoro si nota che la potenza di aspirazione risulta ridotta o il rumore dell'apparecchio diventa più forte:

- Spegner l'apparecchio, portare l'interruttore generale (12) in posizione di riposo (Fig.6).
- Rimuovere la spina (9) presente nel cavo di alimentazione (10) dalla presa della rete di alimentazione (11) (Fig.5).

AVVERTIMENTO: Per evitare danni alla presa di rete, scollegare la spina dalla presa di rete tirando direttamente la spina anziché il cavo di alimentazione.

- Rimuovere la testata aspirante (1) mediante la maniglia posta sopra di essa, prima di rimuovere la testata allentare i ganci di fermo (2) posizionati a lato del fusto di raccolta (3) (Fig.1).
- Svuotare il fusto di raccolta (leggere paragrafo "SVUOTAMENTO FUSTO DI RACCOLTA").

NOTA BENE: Il luogo adibito a questa operazione deve essere conforme alle norme vigenti per il rispetto dell'ambiente.

- Se presente rimuovere il filtro in spugna opzionale (5) (Fig.12) e pulirlo, pulire con un panno umido anche il galleggiante meccanico (19) (Fig.13).
- Quando asciutto rimontare il filtro in spugna (Fig.3).
- Ripetere le operazioni al contrario per ritornare a lavorare.

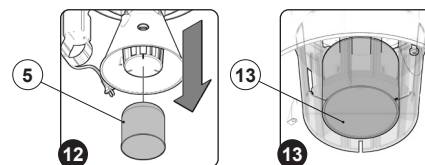

SVUOTAMENTO FUSTO DI RACCOLTA

Al termine del lavoro e prima di qualsiasi tipo di manutenzione effettuare le seguenti operazioni:

1. Portare l'apparecchio nel luogo adibito allo svuotamento del fusto di raccolta.

NOTA BENE: Il luogo adibito a quest'operazione deve essere conforme alla normativa vigente di rispetto ambientale.

PRUDENZA: Queste operazioni devono essere eseguite utilizzando dei guanti per proteggersi le mani.

2. Spegnerne l'apparecchio, portare gli interruttori generali (1) in posizione "0" (Fig.1).
3. Rimuovere la spina (2) presente nel cavo di alimentazione (3) dalla presa della rete di alimentazione (4) (Fig.2).

AVVERTIMENTO: Per evitare danni al cavo di alimentazione, scollegare la spina dalla presa di rete tirando direttamente la spina anziché il cavo.

4. Rimuovere la testata aspirante (5) mediante la maniglia posta sopra di essa, prima di rimuovere la testata allentare i ganci di fermo (6) posizionati a lato del fusto di raccolta (7) (Fig.3) e adagiarla a terra.

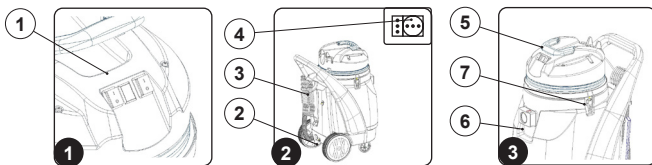

5. Per le versioni WDM utilizzare il manubrio di comando (8) e le maniglie di movimentazione fusto (9) per ribaltare l'apparecchio (Fig.4).
6. Per le versioni WDB utilizzare la maniglia (10), posizionata nella parte anteriore del fusto, per ribaltare il fusto di raccolta (Fig.5).

PRUDENZA: Durante la fase di ribaltamento del fusto di raccolta tenere fermo l'apparecchio utilizzando il manubrio di comando (11).

7. Svuotare il fusto di raccolta.

NOTA BENE: Se presente estrarre dall'interno del fusto di raccolta il filtro in stoffa prima di svuotare l'apparecchio.

NOTA BENE: Se presente estrarre dall'interno del fusto di raccolta il sacco filtro di raccolta facendo attenzione a non strapparli. Se il sacchetto è in carta buttarlo nel luogo adibito allo scarico, mentre se è in stoffa svuotarlo solamente.

NOTA BENE: Se presente il kit svuotamento rapido effettuare quanto segue:

- Rimuovere dal fermo il tubo scarico (12) del fusto di raccolta (Fig.6).
- Svitare il tappo (13) e posizionare il tubo sulla superficie di scarico e rilasciare gradualmente il tubo (Fig.7).

8. Rimontare il tutto.

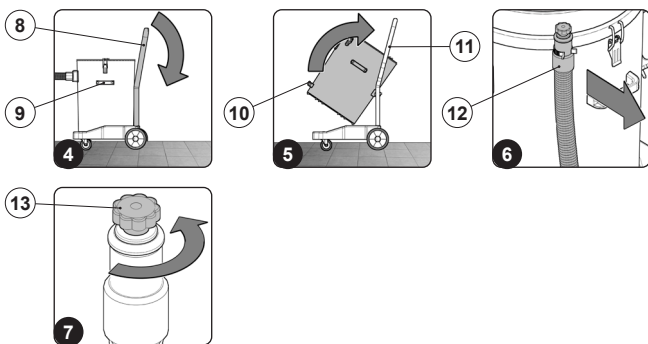

AL TERMINE DEL LAVORO

Al termine del lavoro e prima di qualsiasi tipo di manutenzione effettuare le seguenti operazioni:

1. Portare l'apparecchio nel luogo adibito alla manutenzione ed effettuare tutte le procedure elencate nel capitolo "MANUTENZIONE".
2. Portare l'apparecchio nel luogo adibito al suo riposo.
3. Effettuare le fasi per mettere in sicurezza l'apparecchio (leggere paragrafo "MESSA IN SICUREZZA DELL'APPARECCHIO").

ATTENZIONE: Parcheggiare l'apparecchio in luogo chiuso, su una superficie piana, nelle vicinanze dell'apparecchio non vi devono essere oggetti che possono rovinare o rovinarsi al contatto con l'apparecchio stesso.

MANUTENZIONE

La corretta pulizia del gruppo aspirante garantisce una maggiore efficienza dell'apparecchio ed una maggiore resa durante il lavoro, per eseguire la manutenzione effettuare quanto segue:

1. Effettuare le fasi per mettere in sicurezza l'apparecchio (leggere paragrafo "MESSA IN SICUREZZA DELL'APPARECCHIO").
2. Rimuovere la testata aspirante (1) mediante la maniglia posta sopra di essa, prima di rimuovere la testata allentare i ganci di fermo (2) posizionati a lato del fusto di raccolta (3) (Fig.1). Adagiare la testata aspirante delicatamente sul pavimento.
3. Se presente rimuovere il filtro in spugna (4) (Fig.2) e pulirlo, pulire con un panno umido anche il galleggiante meccanico (5) (Fig.3). Quando asciutto rimontare il filtro in spugna.

NOTA BENE: Se la superficie del filtro risulta estremamente sporca, è consigliabile spazzolare il filtro per pulirlo a fondo con una normale spazzola morbida, se necessario lavarlo in acqua.

ATTENZIONE: Verificare lo stato d'usura del filtro in spugna se la superficie filtrante è particolarmente ostruita oppure risulta danneggiata procedere con la sostituzione.

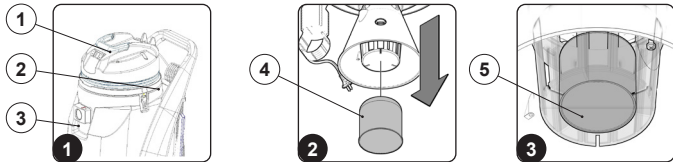

4. Se presente rimuovere il filtro in stoffa (6) (Fig.4) e pulirlo. Quando asciutto rimontare il filtro in stoffa.

NOTA BENE: Se la superficie del filtro risulta estremamente sporca, è consigliabile spazzolare il filtro per pulirlo a fondo con una normale spazzola morbida, se necessario lavarlo in acqua.

NOTA BENE: Se si utilizzano filtri a cartuccia oppure sacchetti raccogli polvere (versione in cotone) anziché il filtro in stoffa, pulirli con un getto di aria e controllare il loro stato di conservazione, se necessario sostituirli.

ATTENZIONE: Verificare lo stato d'usura del filtro in stoffa se la superficie filtrante è particolarmente ostruita oppure risulta danneggiata procedere con la sostituzione.

5. Con un panno umido pulire l'interno del fusto di raccolta.
6. Rimontare la testata aspirante (1) sopra il fusto di raccolta (3), ricordarsi di fissarla ad esso per mezzo dei ganci di fermo (2).
7. Scollegare il tubo aspirazione (7) dalla bocchetta aspirazione (8) presente nel fusto di raccolta, prima di tirare il tubo aspirazione premere il pulsante (9) di sblocco del fermo (Fig.5).
8. Pulire l'interno del tubo aspirazione con un getto d'aria compressa, se necessario rimuovere eventuali ostruzioni.
9. Scollegare l'accessorio utilizzato per la pulizia.
10. Pulire l'interno della camera d'aspirazione dell'accessorio con un getto d'aria compressa, se necessario rimuovere eventuali ostruzioni.

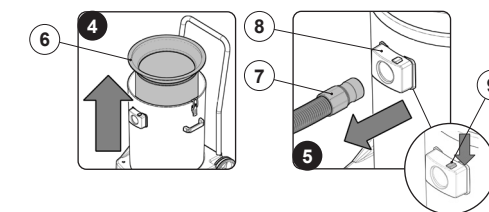

RISOLUZIONE GUASTI

In questo capitolo vengono riportati i problemi più ricorrenti legati all'uso dell'apparecchio. Se non riuscite a risolvere i problemi con le informazioni seguenti, vi preghiamo di contattare il centro assistenza più vicino a voi.

| PROBLEMA | POSSIBILE CAUSA | SOLUZIONE |
|---|--|---|
| L'APPARECCHIO NON SI ACCENDE | L'interruttore generale non attivato. | Premere l'interruttore generale. |
| | La spina presente nel cavo di alimentazione dell'apparecchio, non correttamente inserita nella presa della corrente di rete. | Collegare la spina presente nel cavo di alimentazione dell'apparecchio nella presa della corrente di rete. |
| | Le specifiche elettroniche dell'apparecchio non corrispondano con le specifiche elettroniche della rete di alimentazione. | Controllare se i dati tecnici presenti nella targa matricola dell'apparecchio corrispondono con i dati della rete di alimentazione. |
| | Il cavo di alimentazione danneggiato. | Contattare urgentemente un tecnico specializzato. |
| L'ASPIRAZIONE INSUFFICIENTE - PRODUZIONE ECCESSIVA DI POLVERE | Il tubo aspirazione non è collegato correttamente alla bocchetta presente nel fusto di raccolta. | Collegare il tubo aspirazione in modo corretto alla bocchetta presente nel fusto di raccolta. |
| | Il tubo aspirazione non è collegato correttamente al tubo prolunga. | Collegare il tubo aspirazione in modo corretto al tubo prolunga. |
| | Il tubo prolunga non è collegato correttamente all'accessorio aspirante che si sta utilizzando. | Collegare il tubo prolunga in modo corretto all'accessorio aspirante che si sta utilizzando. |
| | Vi siano impurità che ostruiscano il circuito aspirazione (tubo aspirazione; tubo prolunga; accessorio aspirante). | Rimuovere l'impurità presente nel circuito di aspirazione. |
| | Vi siano impurità che ostruiscano i filtri aspirazione. | Rimuovere le impurità presenti nei filtri aspirazione. |

SMALTIMENTO

Procedere alla rottamazione dell'apparecchio presso un demolitore o centro di raccolta autorizzato. Prima di rottamare l'apparecchio è necessario rimuovere e separare i seguenti materiali e inviarli alle raccolte differenziate nel rispetto della Normativa vigente d'igiene ambientale:

- Parti elettriche ed elettroniche*
- Parti in plastica (serbatoi e manubrio)
- Parti metalliche (leve e telaio)

(* In particolare, per la rottamazione delle parti elettriche ed elettroniche, rivolgersi al distributore.

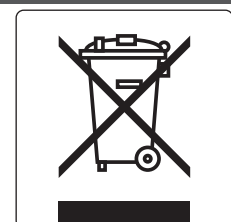

DICHIARAZIONE DI CONFORMITÀ CE



La sottoscritta ditta fabbricante:
 FIMAP S.p.A
 Via Invalidi del Lavoro, 1
 37059 S. Maria di Zevio - Verona - Italy
 Tel. +39 045 6060411
 Fax +39 045 6060417
 E-mail: fimap@fimap.com www.fimap.com

Dichiara sotto la propria esclusiva responsabilità che i prodotti

ASPIRAPOLVERE/ASPIRALIQUIDI: FV XP110.2 WD - FV XP110.3 WD

Sono conformi a quanto previsto dalle Direttive:

- 2006/42/CE
- 2014/35/EU
- 2014/30/EU
- 2011/65/UE
- 2009/125/CE (solo per aspiratori a secco - for dry vacuum cleaners only - solo para aspiradores en seco - uniquement pour les aspirateurs à sec - nur für Trockensauger)
- 666/2013 (solo per aspiratori a secco - for dry vacuum cleaners only - solo para aspiradores en seco - uniquement pour les aspirateurs à sec - nur für Trockensauger)

La persona autorizzata a costituire il fascicolo tecnico:

Sig. Giancarlo Ruffo
 Via Invalidi del Lavoro, 1
 37059 S. Maria di Zevio - Verona - Italy

FIMAP SPA
 Il legale rappresentante
 Giancarlo Ruffo



| DATI TECNICI | S.I. | XP110.2 WD | XP110.3 WD |
|---|-------------------|------------------------|------------------------|
| Caratteristiche elettr. motore (tensione - frequenza) | V Hz | 220-240 50-60 | 220-240 50-60 |
| Numero di motori d'aspirazione | | 2 | 3 |
| Tipologia motore aspirazione | | By-pass | By-pass |
| Numero di stadi motore aspirazione | | Bistadio | Bistadio |
| Potenza nominale/max motore aspirazione | W | 2000/2400 | 3000/3600 |
| Tipologia di aspirazione | | Wet & Dry | Wet & Dry |
| Portata d'aria | m ³ /h | 389 | 532 |
| Depressione aspiratore | kPa | 22 | 22 |
| Capacità totale fusto di raccolta | l | 110 | 110 |
| Capacità utile fusto di raccolta | l | 85 | 85 |
| Materiale fusto di raccolta | | Poliprop. Polyprop. | Poliprop. Polyprop. |
| Lunghezza cavo di alimentazione | m | 10 | 10 |
| Peso dell'apparecchio (senza accessori) | Kg | 23 | 25 |
| Dimensioni apparecchio (lpxh) | cm | 51x66x95 | 51x66x95 |
| Diametro accessori | mm | W/D 40 | W/D 40 |
| Livello di pressione acustica (ISO 11201) | dB (A) | 73 | 73 |

| CONTENTS | |
|--|-----------|
| CONTENTS..... | 13 |
| SAFETY WARNINGS FOR WET/DRY VACUUM CLEANER..... | 13 |
| DANGER LEVELS..... | 13 |
| CONNECTION TO THE ELECTRICITY GRID..... | 14 |
| USE - EMPLOYMENT..... | 14 |
| TRANSPORT..... | 16 |
| MAINTENANCE..... | 16 |
| ACCESSORIES AND SPARE PARTS..... | 17 |
| CABLE EXTENSION..... | 17 |
| CABLE LENGTH..... | 17 |
| DRY VACUUM CLEANER..... | 17 |
| VACUUM CLEANER FOR LIQUIDS..... | 17 |
| SYMBOLS USED IN THE MANUAL..... | 18 |
| MAIN MACHINE COMPONENTS..... | 18 |
| PURPOSE AND CONTENT OF THE MANUAL..... | 18 |
| TARGET GROUP..... | 18 |
| STORING THE USE AND MAINTENANCE MANUAL..... | 18 |
| ON CONSIGNMENT OF THE MACHINE..... | 18 |
| INTRODUCTORY COMMENT..... | 18 |
| IDENTIFICATION DATA..... | 18 |
| TECHNICAL DESCRIPTION..... | 18 |
| INTENDED USE..... | 18 |
| SAFETY..... | 18 |
| SERIAL NUMBER PLATE..... | 18 |
| SYMBOLS USED ON THE APPLIANCE..... | 18 |
| PREPARING THE APPLIANCE..... | 18 |
| PREPARING THE APPLIANCE..... | 18 |
| HOW TO UNPACK THE APPLIANCE..... | 19 |
| HOW TO TRANSPORT THE APPLIANCE..... | 19 |
| APPLIANCE SAFETY..... | 19 |
| PREPARING TO WORK..... | 19 |
| INSERTING THE COLLECTION BAG-FILTER (OPTIONAL)..... | 19 |
| INSERTING THE CARTRIDGE FILTER (OPTIONAL)..... | 19 |
| INSERTING THE NYLON FILTER (OPTIONAL)..... | 19 |
| PREPARING THE APPLIANCE..... | 19 |
| WORK..... | 20 |
| VACUUMING DRY OBJECTS..... | 20 |
| VACUUMING WET OBJECTS..... | 20 |
| EMPTYING THE COLLECTION TANK..... | 21 |
| AT THE END OF THE WORK..... | 21 |
| MAINTENANCE..... | 21 |
| TROUBLESHOOTING..... | 21 |
| EC DECLARATION OF CONFORMITY..... | 22 |
| TECHNICAL DATA..... | 22 |
| DISPOSAL..... | 22 |

SAFETY WARNINGS FOR WET/DRY VACUUM CLEANER



Before using the appliance for the first time, read and comply with these safety warnings. Keep these safety warnings for consultation in the future or to hand them over to successive owners.

- Before commissioning, read the appliance's user manual.
- The warning plates on the appliance provide important instructions for its safe use.
- Always comply with both the directions on the instructions, as well as current safety standards.
- Keep the packing film out of the reach of children. Risk of asphyxiation!

DANGER LEVELS



DANGER: Indicates an imminent danger that could cause serious injury or death.



WARNING: Indicates a probable dangerous situation that could cause serious injury or death.



CAUTION: Indicates a probable dangerous situation that could cause minor injuries.



ATTENTION: Indicates a probable dangerous situation that could damage objects.

CONNECTION TO THE ELECTRICITY GRID

DANGER:

- To reduce the risk of fire, electric shocks or injury, please read and follow the safety instructions and warning indications before using. This vacuum cleaner has been designed to be safe when it is used for cleaning in the specified manner. If damage to electrical or mechanical components is found, the vacuum cleaner and/or the accessory must be repaired at the relative authorised service centre or else at the manufacturer before use, in order to prevent further damage to the appliance or physical injury to the user.
- Before connecting the appliance to the electricity socket, make sure the electrical information on the plate corresponds to that of the mains supply. **The appliance must only be powered with alternating current and voltage equal to that shown on the serial number plate.**
- The power supply cable outlet must have an earth connection in compliance with the regulatory standards.
- Before using, check for any damage on the connection cable and on the power plug. If the cable is damaged, immediately contact a specialist technician for restoring normal operations.
- Connect the appliance only to an electrical connection installed by an electrical installer in conformity with IEC 60364-1.
- Never touch the power plug with wet hands.
- Make sure that the cable to the mains or the extension cable have not been damaged by having been walked on, crushed, pulled or the like. Protect the cable from heat and from contact with oils or sharp edges.
- Regularly check that the cable connecting to the mains is not damaged, for example with signs of ageing or cracks. If there is damage, the cable must be replaced by a specialist technician or else by a technician with similar qualifications before using the appliance again.
- Protection against splashes of water and the mechanical strength need to be ensured also after any replacement of the joints of the power cable or the extension cable.
- Do not clean the appliance with a hose or a jet of high pressure water (risk of short-circuit or other electrical faults).

ATTENTION:

- The procedure causes short-term reduction in voltage.
- In unfavourable grid conditions the other appliances could be damaged.
- This damage could occur if the grid impedance is less than 0.15Ω.

USE - EMPLOYMENT

DANGER:

- Never use with a damaged cable or plug. When removing from an electrical socket, pull the plug and not the cable. Do not handle the plug or the vacuum cleaner with wet hands. Deactivate all the controls before connecting or disconnecting from the electrical socket.
- Do not pull or transport the appliance by the cable, do not use the cable as a handle, do not close a door on the cable, and do not pull the cable around edges or sharp corners. Do not pass the vacuum cleaner over the cable. Keep the cable away from hot surfaces.

- Be careful when cleaning on stairs.
- The appliance must not be used or kept outdoors, in damp conditions or directly exposed to rain.
- The storage temperature must be between -25°C and $+55^{\circ}\text{C}$.
- Conditions of use: ambient temperature between 0°C and 40°C with a relative humidity between 30 and 95%. The vacuum cleaner has been developed only for dry cleaning and it should not be used or kept outdoors in moist conditions.
- Before using, make sure the appliance and the work equipment and in particular the extension cable are in a good condition. If there is any damage, immediately pull out the power plug from the mains socket, the appliance should not be used.
- When the appliance is used in dangerous situations (for example filling stations) the relative safety regulations must be followed. It is forbidden to use the appliance in areas with a high risk of explosion.
- Certain substances can form explosive vapours and mixtures together with intake air.
- Never vacuum the following substances:
 - ◆ Explosive or inflammable gases, liquids and powders (reactive powders).
 - ◆ Reactive metal powders (for example aluminium, magnesium, zinc) together with strongly alkaline detergents and acids.
 - ◆ Acids and alkalines in their purest state.
 - ◆ Organic solutions (for example gasoline, paint thinners, acetone or gasoline).



WARNING:

- Keep hair, loose clothing, fingers and all body parts away from openings and from moving parts. Do not put objects into the openings or use the appliance with the opening blocked. Keep the openings free of dust, fur, cloths, hair, and everything else that can reduce the air flow.
- This appliance is not suitable for vacuuming dangerous powders.
- Do not use to vacuum flammable or combustible liquids like gasoline, or use in areas where they may be present.
- Do not vacuum anything that is burning or smouldering, like cigarettes, matches or glowing embers.
- **The appliance can be used by children over 8 years of age and by people with limited physical, sensorial or mental, or by people who have no experience or the required knowledge, as long as they are supervised or after they have been given instruction regarding using the appliance safely and they understand the dangers involved in using it. Children should not play with the appliance. Children should not clean or carry out maintenance operations without the supervision of an adult.**
- Children must be supervised to make sure they do not play with the appliance.
- Children should not do any cleaning or maintenance that is the responsibility of the user without supervision.
- This appliance should only be used in closed areas.
- Never leave the appliance unattended when it is connected to the mains socket. Take the plug out of the socket when not used and before any maintenance.
- Burning or smouldering objects.
- It is forbidden to vacuum persons or animals with this appliance.
- In low temperatures, the appliances should not be used outdoors.

CAUTION:

- When the appliance is operating do not bring it close to delicate organs like ears, mouth, eyes, etc.
- Do not use the appliance without filters. The dry vacuum cleaner must always have a bag filter fitted. The wet vacuum cleaner should always have a cartridge filter, a wet filter and the float system fitted when operating BOTH WET AND DRY. Please note that when using a dry filter during wet vacuuming the filling factor of the container can vary.
- Regularly clean the water level limitation device and check it for the signs of damage.
- The device must only be kept in closed areas.
- If the vacuum cleaner is not working properly or it has fallen, been damaged, left outside or has fallen in water, take it to a service centre or back to the retailer.
- Always use the appliance in compliance with its intended use, taking into consideration local conditions and looking out for the presence of others, especially children, when working.
- Never leave the appliance unattended until it has been switched off and the plug has been taken out of the mains socket.
- Always wear suitable protective gloves when working with the appliance.
- The appliance should only be used by people trained in its use and who have shown that they know how to use the appliance and have been expressly authorised to do so.
- Do not place any liquid containers on the appliance.
- In the event of a fire, use a powder extinguisher. Do not use water.
- If foam forms or liquid leaks, immediately switch off the appliance.

TRANSPORT

WARNING:

- Before transporting, close all the locking hooks of the vacuum head.
- Do not tip over the appliance if there is any liquid in the dirt collection tank.
- When transporting the appliance, the engine should be switched off, and make sure that the appliance is in a stable and secure position.

MAINTENANCE

DANGER:

- Before cleaning and carrying out maintenance on the appliance and before replacing any components, switch off the appliance and pull out the power plug from the mains socket.
- Repairs should only be carried out by authorised service centres or by personnel who are experts in this field and who are familiar with all the current safety norms.
- Observe the safety check as per local provisions for commercial appliances.

ACCESSORIES AND SPARE PARTS

CAUTION:

Only use accessories and spare parts that have been authorised by the manufacturer. Original accessories and spare parts ensure the appliance can be used safely and without any fault.

CABLE EXTENSION

CAUTION:

| CABLE LENGTH | CABLE SECTION | |
|-----------------|--------------------|--------------------|
| | <16A | <25A |
| Up to 20m | 1.5mm ² | 2.5mm ² |
| From 20m to 50m | 2.5mm ² | 4.0mm ² |

Only use the materials expressly recommended by the manufacturer as cable extensions (contact an authorised retailer) or else high quality models. When using an extension, respect its minimum cross-section.

DRY VACUUM CLEANER

DANGER:

The appliance has been designed only for vacuuming dry solid material and it should not be used for other purposes.

WARNING:

The appliance is not suitable for vacuuming powders that are damaging to health.

VACUUM CLEANER FOR LIQUIDS

DANGER:

- The water level limitation device should be cleaned regularly and regularly checked for breaks and wear.
- If foam forms or liquid leaks, immediately switch off the appliance!
- Unless otherwise stated in the instructions, liquid substances can be vacuumed only up to a temperature of 45°C.

WARNING:

This appliance is not suitable for vacuuming powders that are damaging to health unless expressly stated. Observe the technical warnings set out in the user manual.

ATTENTION:

- Protect the appliance against frost.
- This appliance is not suitable for vacuuming coolants and lubricants unless expressly stated.

The descriptions contained in this document are not binding. The company therefore reserves the right to make any modifications at any time to elements, details, or accessory supply, as considered necessary for reasons of improvement or manufacturing/commercial requirements. The reproduction, even partial, of the text and drawings contained in this document is prohibited by law.

The company reserves the right to make any technical and/or supply modifications. The images are shown as reference only and are not binding as to the actual design and/or equipment.

SYMBOLS USED IN THE MANUAL

- Open book symbol with an "i":**
Indicates the need to consult the instruction manual.
- Open book symbol:**
Tells the operator to read the manual before using the appliance.
- Covered place symbol:**
The operations preceded by this symbol must always be carried out in a dry, covered area.
- Information symbol:**
Indicates additional information for the operator, to improve the use of the device.
- Warning symbol:**
Carefully read the sections preceded by this symbol meticulously following the instructions indicated for the safety of the operator and the device.
- Symbol indicating the compulsory use of protective gloves:**
Indicates that the operator should always wear protective gloves, to avoid the risk of serious injury to his hands from sharp objects.
- Recycling symbol:**
Tells the operator to carry out the operations in compliance with environmental regulations in force in the place where the appliance is being used.
- Disposal symbol:**
Carefully read the sections marked with this symbol for disposing of the appliance.

MAIN MACHINE COMPONENTS

The main components of the appliance are:

1. Vacuum head.
2. Handle bar for vacuum head lifting.
3. Main switch.
4. Power cable.
5. Vacuum head unlocking hook.
6. Collection tank.
7. Handle for handling the collection tank.
8. Vacuum nozzle.
9. Button for releasing the vacuum nozzle catch.
10. Cloth filter (dry use).
11. Vacuum lock float.
12. Handling trolley.

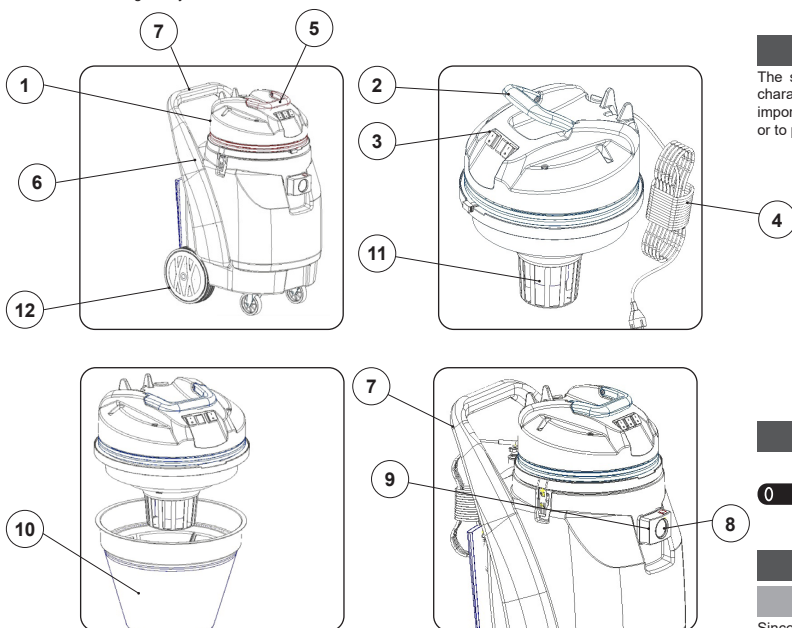

PURPOSE AND CONTENT OF THE MANUAL

The aim of this manual is to provide customers with all the information needed to use the appliance in the safest, most appropriate and most autonomous way. It includes information concerning technical aspects, safety, operation, appliance downtime, maintenance, spare parts and scrapping. Operators and qualified technicians must read the instructions in this manual carefully before carrying out any operation on the appliance. If in doubt about the correct interpretation of instructions, contact your nearest Customer Service Centre to obtain the necessary clarifications.

TARGET GROUP

This manual is aimed at operators and qualified technicians responsible for appliance maintenance. Operators must not perform operations that should be carried out by qualified technicians. The manufacturer is not liable for damages resulting from failure to comply with this veto.

STORING THE USE AND MAINTENANCE MANUAL

The **Use and Maintenance Manual** must be stored in its special pouch close to the appliance, protected from liquids and anything else that could compromise its legibility.

ON CONSIGNMENT OF THE MACHINE

When the machine is delivered to the customer, an immediate check must be performed to ensure all the material mentioned in the shipping documents has been received, in addition to verifying that the equipment has not been damaged during transportation. If this is the case, the carrier must ascertain the extent of the damage at once, informing our customer service office. It is only by prompt action of this type that the missing material can be obtained, and compensation for damage successfully claimed.

INTRODUCTORY COMMENT

Any type of equipment can only work properly and effectively if used correctly and kept in full working order by performing the maintenance operations described in the attached documentation. You should therefore read this instruction manual carefully, consulting it again if issues arise while using the machine. If necessary, remember that our assistance service (organised in collaboration with our dealers) is always available for advice or direct intervention.

IDENTIFICATION DATA

For technical assistance or to request replacement parts, always give the model, the version and the serial number (written on the relevant plate).

TECHNICAL DESCRIPTION

The appliances are wet and dry vacuum cleaners that, using the vacuum created inside the collection tank by the fan driven by electrical motors, can vacuum dust and dry-wet solid bodies, using accessories in contact with the surface of the floor and furnishings. The vacuum hose channels the air into the collection tank, where the dust and solid residues are trapped by filters. **The appliance must only be used for this purpose.**

INTENDED USE

This appliance is designed and built to be used by a qualified operator to clean (by vacuuming solid, dry or wet elements) smooth, compact flooring in the commercial, residential and industrial sectors, in proven safety conditions.

ATTENTION: the appliance is not suitable for use in the rain, or under jets of water.

IT IS FORBIDDEN to use the appliance for picking up dangerous dusts or inflammable liquids in places with an explosive atmosphere. In addition, it is not suitable as a means of transport for people or objects.

SAFETY

Operator cooperation is paramount for accident prevention. No accident prevention programme can be effective without the full cooperation of the person directly responsible for machine operation. The majority of occupational accidents that happen either in the workplace or whilst moving are caused by failure to respect the most basic safety rules. An attentive, careful operator is most effective guarantee against accidents and is fundamental in order to implement any prevention programme.

SERIAL NUMBER PLATE

The serial number plate is located at the rear of the vacuum cleaner, and indicates the general characteristics of the appliance, in particular the appliance's serial number. The serial number is a very important piece of information and should always be provided together with any request for assistance or to purchase spare parts.

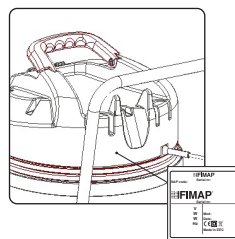

SYMBOLS USED ON THE APPLIANCE

Main switch symbol:
This is used on the back of the appliance to indicate the main switch.

PREPARING THE APPLIANCE

PREPARING THE APPLIANCE

Since the packaging elements (plastic bags, staples, etc.) are a potential source of danger, they should not be left within the reach of children, disabled persons, etc.
The overall weight of device, including packaging, is 28 kg
The packaging dimensions are as follows:

| | |
|---|-------|
| A | 55cm |
| B | 67cm |
| C | 104cm |

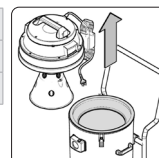

HOW TO UNPACK THE APPLIANCE

The procedure for removing the device from its packaging is the following:

1. Open the outer box.
2. Remove the accessories from the box and carefully lay them on the ground.
3. Take out the vacuum head carton.
4. Remove the appliance from the box using the handle, being careful not to damage either during the operation.
5. Take out the appliance from the protective bag using the relative handle, taking care not to damage either.

i **N.B.:** it is recommended that all the packaging components be kept for any future transportation of the appliance.

v **CAUTION:** users are advised to always wear protective gloves, to avoid the risk of serious injury to hands.

HOW TO TRANSPORT THE APPLIANCE

The procedure for the safe handling of the device is the following:

1. Take all necessary steps to ensure that the device is in a safe condition (see "MACHINE SAFETY").
2. Remove the vacuum hose (1) from the vacuum nozzle (2) on the collection tank, before pulling the vacuum hose press the button (3) for unlocking the catch (Fig.1).
3. Insert the appliance into the protective bag, taking care not to damage either during this operation.
4. Insert the appliance into the carton, taking care not to damage either during this operation. Remember to place at the bottom of the carton the block for the wheels of the appliance, position around the collection tank the blocks for preventing damage during transportation.
5. Insert the accessories support and the head block inside the carton.
6. Place the accessories in the carton.
7. Close the carton.

i **N.B.:** For transportation in vehicles, secure the device according to the regulations in force so that it can not slide or tip over.

v **CAUTION:** users are advised to always wear protective gloves, to avoid the risk of serious injury to hands.

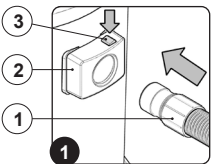

APPLIANCE SAFETY

The stages for making the appliance safe, thereby making it possible to carry out operations safely, are as follows:

1. Check that both general switches (1) are disabled, if not set them to "0" (Fig.1).
2. Make sure that the plug (2) on the power cable (3) has been taken out of the mains supply socket (4), and if not, disconnect it (Fig.2).
3. Wind the power cable under the appliance's lifting handle.

v **CAUTION:** We recommend handling the power cable with dry hands to avoid serious injury.

v **CAUTION:** To prevent damaging the power cable, disconnect the plug from the mains socket by directly pulling the plug and not the cable.

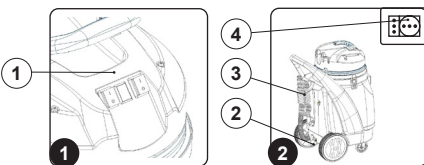

PREPARING TO WORK

INSERTING THE COLLECTION BAG-FILTER (OPTIONAL)

To insert the filter - collection bag inside the collection tank, proceed as follows:

1. Take all necessary steps to ensure that the device is in a safe condition (see "MACHINE SAFETY").
2. Remove the vacuum head (1) using the handle (2) on it (Fig.2), before removing the head loosen the locking hooks (3) on the side of the collection tank (4) (Fig.1).
3. Rest the vacuum head gently on the floor.
4. Insert the filter - paper collection bag inside the collection tank, taking care to insert the filter correctly into the vacuum nozzle (5) inside the collection tank and making sure not to damage the cardboard support (6) in the bag itself (Fig.3).
5. Refit the vacuum head (1) above the collection tank (4), remembering to fix it to the tank using the locking hooks (3).

i **N.B.:** If you are using the collection bag filter the permanent fabric filter needs to be removed.

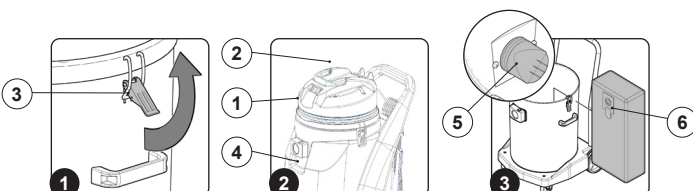

INSERTING THE CARTRIDGE FILTER (OPTIONAL)

To insert the cartridge filter in the bottom of the vacuum head, do as follows:

1. Take all necessary steps to ensure that the device is in a safe condition (see "MACHINE SAFETY").
2. Remove the vacuum head (1) using the handle (2) on it (Fig.2), before removing the head loosen the locking hooks (3) on the side of the collection tank (4) (Fig.1).
3. Rest the vacuum head gently on the floor.
4. If present, remove the optional foam filter (5) at the bottom of the vacuum head (Fig.3).
5. Insert the cartridge filter (6) above the floating support (7) (Fig.4).
6. Refit the vacuum head (1) above the collection tank (4), remembering to fix it to the tank using the locking hooks (3).

i **N.B.:** If you use the cartridge filter (6) the permanent cloth filter must be removed.

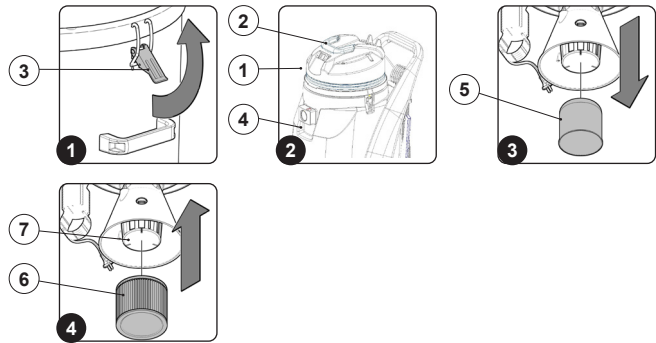

INSERTING THE NYLON FILTER (OPTIONAL)

To insert the cartridge filter in the bottom of the vacuum head, do as follows:

1. Take all necessary steps to ensure that the device is in a safe condition (see "MACHINE SAFETY").
2. Remove the vacuum head (1) using the handle (2) on it (Fig.2), before removing the head loosen the locking hooks (3) on the side of the collection tank (4) (Fig.1).
3. Rest the vacuum head gently on the floor.
4. Insert the nylon filter bag (5) in the collection tank. To fix it in place, have it adhere to the edge of the tank opening (Fig.3).
5. Refit the vacuum head (1) above the collection tank (4), remembering to fix it to the tank using the locking hooks (3).

i **N.B.:** If you are using the nylon filter bag the permanent cloth bag must be removed.

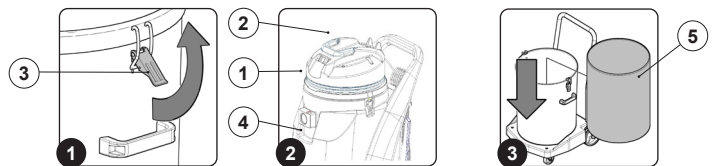

PREPARING THE APPLIANCE

Before beginning to work, it is necessary to:

1. Check that both general switches (1) are disabled, if not set them to "0" (Fig.1).
2. Make sure that the plug (2) on the power cable (3) has been taken out of the mains supply socket (4), and if not, disconnect it (Fig.2).

v **WARNING:** To prevent damaging the power cable, disconnect the plug from the mains socket by directly pulling the plug and not the cable.

3. Remove the vacuum head (5) using the handle on it, before removing the head loosen the locking catches (7) on the side of the collection tank (6) (Fig.3).
4. Make sure that the cloth filter (8) is correctly positioned (Fig.4).

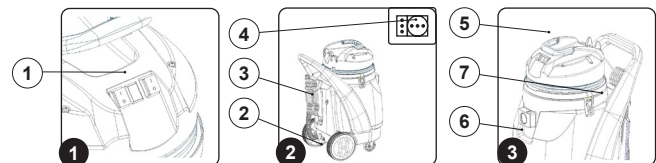

i **N.B.:** For dry use, we recommend that you check that the inside of the collection tank has been drained of all liquids before use.

i **N.B.:** If cartridge filters or dust collection bags are used instead of the cloth filter, make sure they are positioned correctly.

5. Put back the vacuum head (5) on top of the collection tank (6), remembering to secure it with the hook catches (7).
6. Before using, the appliance must be in order and safe to use with the work equipment, especially the power cable and the extension cable. If everything is not in order, the appliance must not be used.

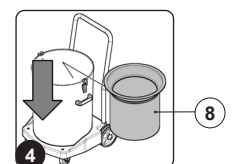

WORK

VACUUMING DRY OBJECTS

To vacuum dry objects, do as follows:

1. Insert the vacuum hose (1) from the vacuum nozzle (2) on the collection tank, before pulling the vacuum hose press the button (3) for unlocking the catch (Fig.1).
2. Select the most suitable accessory for the work to be carried out. Insert the selected accessory into the vacuum hose, if necessary also use the extension tubes.
3. Insert the plug (4) of the power supply cable (5) in the mains supply socket (6) (Fig.2).

⚠ ATTENTION: Do not exceed the maximum mains impedance value allowed for the electrical connection point (see Technical Data). Please contact your electrical energy supplier if in doubts concerning mains impedance on the connecting point.

⚠ CAUTION: Do not insert the power cable into the socket of the mains plug with wet hands.

4. Switch on the machine by setting the main switch (7) to "I" (Fig. 3).
5. Start work.

i N.B.: If the type of work requires it, also start the second vacuum motor.

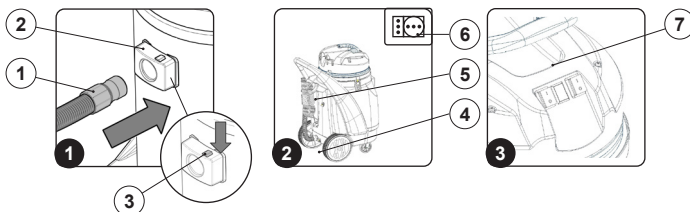

⚠ ATTENTION: Risk of damage! If dry vacuuming, never remove the cloth filter while vacuuming. Vacuuming fine dust requires the replacement of the cloth filter with a more appropriate cartridge filter (optional component).

If when working a reduction in the vacuum power is noted or the noise of the appliance becomes louder:

- Switch off the appliance by positioning the main switch (7) to the rest position (Fig. 3).
- Remove the plug (4) of the power supply cable (5) from the mains supply socket (6) (Fig.2).

⚠ WARNING: To prevent damaging to the mains socket, disconnect the plug from the mains socket by directly pulling the plug and not the power cable.

- Remove the vacuum head (8) using the handle on it, before removing the head loosen the locking hooks (9) on the side of the collection tank (10) (Fig.4).
- Remove the cloth filter from inside the tank (11) (Fig.5), shake it and clean the cloth filter.

i N.B.: If the surface of the filter is extremely dirty, brush the filter with a normal soft brush to clean it thoroughly.

- Empty the collection tank.

♻ N.B.: The place intended for this operation must comply with local environmental regulations.

- Repeat the operations in reverse order to start working again.

i N.B.: If the previous operations have not resolved the low vacuum, switch off the machine and remove blockage from the vacuum hose or from the accessories being used.

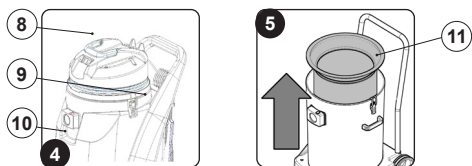

VACUUMING WET OBJECTS

To vacuum wet objects, do as follows:

1. Remove the vacuum head (1) using the handle, before removing the head loosen the locking hooks (2) on the side of the collection tank (3) (Fig.1).
2. Check that the cloth filter (4) has been removed (Fig.2).

i N.B.: If cartridge filters or dust collection bags are used instead of the cloth filter, make sure they have been removed.

3. If present, check that the optional foam filter (5) has been inserted correctly under the vacuum head (Fig.3).

i N.B.: For use on wet surfaces, ensure that the inside of the collection tank is free of any dust before use. For use on wet surfaces the accessory to be used is always that with the squeegee rubber and we recommend removing the cloth filter.

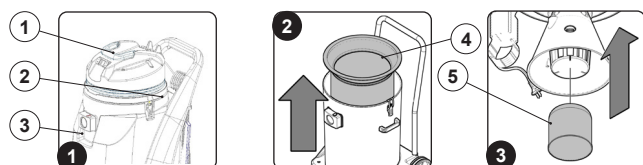

4. Put back the vacuum head (1) on top of the collection tank (3), remembering to secure it with the hook catches (2).
5. Insert the vacuum hose (6) from the vacuum nozzle (7) on the collection tank, before pulling the vacuum hose press the button (8) for unlocking the catch (Fig.4).
6. Select the most suitable accessory for the work to be carried out. Insert the selected accessory into the vacuum hose, if necessary also use the extension tubes.
7. Insert the plug (9) on the power cable (10) into the mains socket (11) (Fig.5).

⚠ ATTENTION: Do not exceed the maximum mains impedance value allowed for the electrical connection point (see Technical Data). Please contact your electrical energy supplier if in doubts concerning mains impedance on the connecting point.

⚠ CAUTION: Do not insert the power cable into the socket of the mains plug with wet hands.

8. Switch on the machine by setting the main switch (12) to "I" (Fig. 6).
9. Start work.

i N.B.: If the type of work requires it, also start the second vacuum motor.

i N.B.: The machine is fitted with a mechanical device (float) under the vacuum lid. When the collection tank is full, this device shuts off the air to the vacuum motor to protect it; you will recognise this condition by the deeper noise made by the motor. Empty the collection tank (read the section "EMPTYING THE COLLECTION TANK").

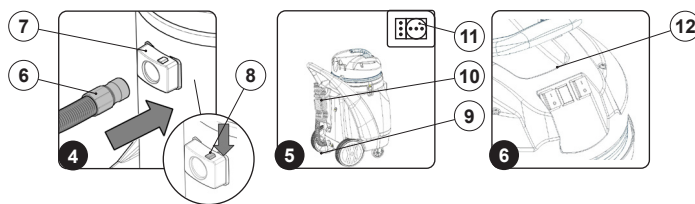

If you want to vacuum liquids with the front squeegee do as follows:

- Unscrew the knobs (13) in the squeegee body pre-assembly (Fig.7).
- First of all insert the left pin (14) in the squeegee body into the left slit (15) in the squeegee support (Fig.8).
- Insert the right pin in the squeegee body into the right slit in the squeegee support .
- Fix the squeegee body to the support by tightening the knobs (13) (Fig.9).
- Insert the vacuum tube (16) in the sleeve (17) in the squeegee body (Fig.10).

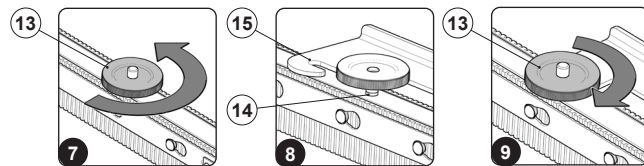

- Insert the vacuum hose (6) from the vacuum nozzle (7) on the collection tank, before pulling the vacuum hose press the button (8) for unlocking the catch (Fig.4).
- Switch on the machine by setting the main switch (12) to the work position (Fig. 6).
- Bring the front squeegee into contact with the ground by lightly pressing downwards on the squeegee control pedal (18) then moving it to the left just enough to release it from the catch (Fig.11).
- Proceed with the vacuuming.

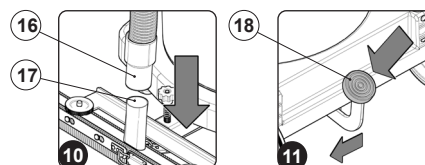

If when working a reduction in the vacuum power is noted or the noise of the appliance becomes louder:

- Switch off the appliance by setting the main switch (12) to the rest position (Fig.6).
- Remove the plug (9) on the power cable (10) from into the mains socket (11) (Fig.5).

⚠ WARNING: To prevent damaging to the mains socket, disconnect the plug from the mains socket by directly pulling the plug and not the power cable.

- Remove the vacuum head (1) using the handle, before removing the head loosen the locking hooks (2) on the side of the collection tank (3) (Fig.1).
- Empty the collection tank (read the section "EMPTYING THE COLLECTION TANK").

♻ N.B.: The place intended for this operation must comply with local environmental regulations.

- If present, remove the optional foam filter (5) (Fig.12) and clean it, clean with a damp cloth also the mechanical float (19) (Fig.13).
- When dry, fit the foam filter again (Fig.3).
- Repeat the operations in reverse order to start working again.

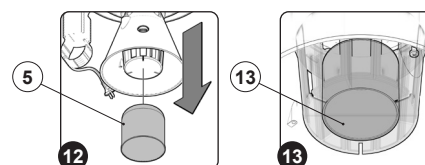

EMPTYING THE COLLECTION TANK

At the end of the work, and before carrying out any type of maintenance, perform the following operations:

1. Take the appliance to where its collection tank is emptied.

N.B.: the place designated for this operation must comply with current environmental protection regulations.

CAUTION: These operations must be carried out using gloves to protect the hands.

2. Switch off the appliance by setting the main switch (1) to "0" (Fig.1).
3. Remove the plug (2) on the power cable (3) from the mains power supply socket (4) (Fig.2).

WARNING: To prevent damaging the power cable, disconnect the plug from the mains socket by directly pulling the plug and not the cable.

4. Remove the vacuum head (5) using the handle on top of it, before removing the head loosen the locking catches (6) on the side of the collection tank (7) (Fig.3) and lay it on the ground.
5. For the WDM versions use the tank handlebars (8) and the tank handles (9) for upturning the appliance (Fig.4).

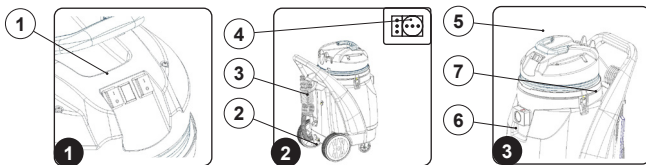

6. For the WDB versions use the handle (10), on the front of the tank, to upturn the tank (Fig.5).

CAUTION: When overturning the collection tank, hold the appliance using the handlebars (11).

7. Empty the collection tank.

N.B.: If there is a cloth filter, remove it from inside the collection tank before emptying the appliance.

N.B.: If present, remove the filter - collection bag from inside the collection tank, being careful not to rip it. If the bag is made of paper, dispose of it properly, but if it is made of fabric just empty it.

N.B.: If there is the rapid emptying kit, proceed as follows:

- Remove the discharge hose (12) from the catch of the collection tank (Fig.6).
- Unscrew the cap (13) and place the hose on the discharge surface and gradually release the hose (Fig.7).

8. Refit all the parts.

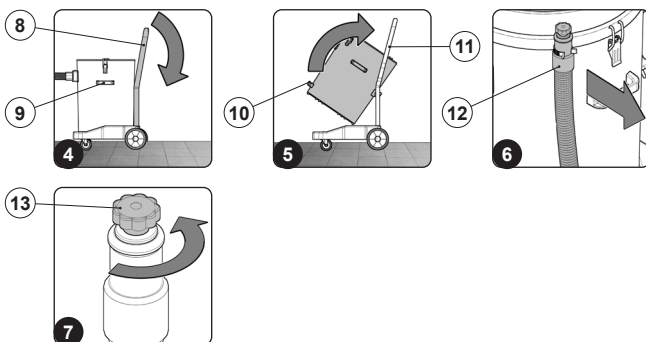

AT THE END OF THE WORK

At the end of the work, and before carrying out any type of maintenance, perform the following operations:

1. Take the appliance to the place where it is maintained and carry out all the procedures listed in the chapter "MAINTENANCE".
2. Take the appliance to the designated machine storage place.
3. Take all necessary steps to ensure that the device is in a safe condition (see "MACHINE SAFETY").

ATTENTION: Park the appliance in an enclosed place, on a flat surface; near the appliance there must be no objects that could either damage it, or be damaged through contact with it.

MAINTENANCE

Properly cleaning the vacuum unit makes sure the appliance works efficiently and effectively when operating, to carry out maintenance do as follows:

1. Take all necessary steps to ensure that the device is in a safe condition (see "MACHINE SAFETY").
2. Remove the vacuum head (1) using the handle, before removing the head loosen the locking hooks (2) on the side of the collection tank (3) (Fig.1). Rest the vacuum head gently on the floor.
3. If present, remove the foam filter (4) (Fig.2) and clean it, also clean the mechanical float (5) with a damp cloth (Fig.3). When dry, fit the foam filter again.

N.B.: If the surface of the filter is extremely dirty, brush the filter with a normal soft brush to clean it thoroughly, and if necessary wash it in water.

ATTENTION: Check the condition of the foam filter if the filter surface area is particularly clogged or if it is damaged replace it.

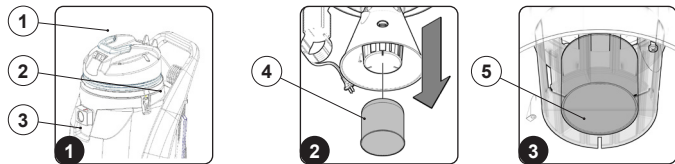

4. If present, remove the cloth filter (6) (Fig.4) and clean it. When it is dry put back the cloth filter.

N.B.: If the surface of the filter is extremely dirty, brush the filter with a normal soft brush to clean it thoroughly, and if necessary wash it in water.

N.B.: If cartridge filters or dust collection bags (cotton version) are used instead of the cloth filter, clean them with a jet of air and check the state of their wear, and if necessary replace them.

ATTENTION: Check the condition of the cloth filter if the filter surface area is particularly clogged or if it is damaged replace it.

5. Clean the inside of the collection tank with a damp cloth.
6. Put back the vacuum head (1) on top of the collection tank (3), remembering to secure it with the hook catches (2).
7. Disconnect the vacuum hose (7) from the vacuum nozzle (8) on the collection tank, before pulling the vacuum hose press the release button (9) (Fig.5).
8. Clean the inside of the vacuum hose with a jet of compressed air, if necessary removing any obstructions.
9. Disconnect the cleaning accessory.
10. Clean the inside of the vacuum chamber of the accessory with compressed air, and if necessary remove any obstructions.

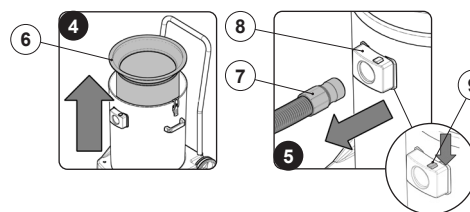

TROUBLESHOOTING

This chapter lists the most common problems linked with the use of the appliance. If you are unable to resolve the problems with the information given here, please contact your nearest assistance centre.

| PROBLEM | POSSIBLE CAUSE | SOLUTION |
|---|--|--|
| THE APPLIANCE DOES NOT SWITCH ON | The main switch is not activated. | Press the main switch. |
| | The plug on the appliance's power cable has not been correctly inserted into the mains socket. | Connect the plug on the appliance's power cable to the mains socket. |
| | The electrical specifications of the appliance do not match the electrical specifications of the power supply network. | Check that the technical data on the appliance's serial number plate match the data of the mains supply. |
| | The power cable is damaged. | Contact a specialised technician immediately. |
| INSUFFICIENT VACUUM - EXCESSIVE DUST PRODUCTION | The vacuum hose is not connected correctly to the nozzle on the collection tank. | Connect the vacuum hose correctly to the nozzle on the collection tank. |
| | The vacuum hose is not connected correctly to the extension hose. | Connect the vacuum hose correctly to the extension hose. |
| | The extension hose is not connected correctly to the vacuum accessory being used. | Connect the extension tube correctly to the vacuum accessory being used. |
| | The vacuum circuit is blocked (vacuum hose; extension hose; vacuum accessory). | Remove the obstruction in the vacuum circuit. |
| | There is a blockage in the vacuum filters. | Clear the obstruction in the vacuum filters. |

DISPOSAL

To dispose of the appliance, take it to a demolition centre or an authorised collection centre.

Before scrapping the appliance, it is necessary to remove and separate out the following materials, then send them to the appropriate collection centres in accordance with applicable environmental hygiene regulations:

- Electric and electronic parts*
- Plastic parts (tanks and handlebars)
- Metal parts (levers and frame)

(* In particular, contact your distributor when scrapping electric and electronic parts.



DECLARATION OF CONFORMITY CE



The undersigned manufacturer:
 FIMAP S.p.A
 Via Invalidi del Lavoro, 1
 37059 S. Maria di Zevio - Verona - Italy
 Tel. +39 045 6060411
 Fax +39 045 6060417
 E-mail: fimap@fimap.com www.fimap.com

declares under its sole responsibility that the products

WET AND DRY VACUUM CLEANERS: FV XP110.2 WD - FV XP110.3 WD

Comply with the requirements of the following Directives::

- 2006/42/CE
- 2014/35/EU
- 2014/30/EU
- 2011/65/UE
- 2009/125/CE (solo per aspiratori a secco - for dry vacuum cleaners only - solo para aspiradores en seco - uniquement pour les aspirateurs à sec - nur für Trockensauger)
- 666/2013 (solo per aspiratori a secco - for dry vacuum cleaners only - solo para aspiradores en seco - uniquement pour les aspirateurs à sec - nur für Trockensauger)

The person authorized to compile the technical file:
 Sig. Giancarlo Ruffo
 Via Invalidi del Lavoro, 1
 37059 S. Maria di Zevio - Verona - Italy

FIMAP SPA
 legal representative
 Giancarlo Ruffo



| TECHNICAL DATA | S.I. | XP110.2 WD | XP110.3 WD |
|---|-------------------|-----------------------|-----------------------|
| Electrical charact vacuum motor (voltage - frequency) | V Hz | 220-240 50-60 | 220-240 50-60 |
| Number of vacuum motors | | 2 | 3 |
| Type of vacuum motor | | By-pass | By-pass |
| Number of vacuum motor stages | | Double stage | Double stage |
| Vacuum motor rated power/max | W | 2000/2400 | 3000/3600 |
| Type of vacuum | | Wet & Dry | Wet & Dry |
| Air flow rate | m ³ /h | 389 | 532 |
| Suction vacuum | kPa | 22 | 22 |
| Total capacity of collection tank | l | 110 | 110 |
| Collection tank useful capacity | l | 85 | 85 |
| Collection tank material | | Polprop. Polyprop. | Polprop. Polyprop. |
| Length of power supply cable | m | 10 | 10 |
| Weight of the appliance (without accessories) | Kg | 23 | 25 |
| Appliance dimensions | cm | 51x66x95 | 51x66x95 |
| Accessories diameter | mm | W/D 40 | W/D 40 |
| Sound pressure level (ISO 11201) | dB (A) | 73 | 73 |

| ÍNDICE | |
|---|-----------|
| ÍNDICE | 23 |
| ADVERTENCIAS DE SEGURIDAD PARA ASPIRADOR SÓLIDOS/LÍQUIDOS... | 23 |
| NIVELES DE PELIGRO | 23 |
| CONEXIÓN A LA RED ELÉCTRICA | 24 |
| USO - EMPLEO | 24 |
| TRANSPORTE | 26 |
| MANTENIMIENTO | 26 |
| ACCESORIOS Y PIEZAS DE REPUESTO | 27 |
| CABLES DE PROLONGACIÓN | 27 |
| LONGITUD DEL CABLE | 27 |
| ASPIRADOR EN SECO | 27 |
| ASPIRADOR DE LÍQUIDOS | 27 |
| SIMBOLOGÍA UTILIZADA EN EL MANUAL | 28 |
| COMPONENTES PRINCIPALES DE LA MÁQUINA | 28 |
| OBJETIVO Y CONTENIDO DEL MANUAL | 28 |
| DESTINATARIOS | 28 |
| CONSERVACIÓN DEL MANUAL DE USO Y MANTENIMIENTO | 28 |
| RECEPCIÓN DE LA MÁQUINA | 28 |
| ADVERTENCIA PREVIA | 28 |
| DATOS DE IDENTIFICACIÓN | 28 |
| DESCRIPCIÓN TÉCNICA | 28 |
| USO INDICADO - USO PREVISTO | 28 |
| SEGURIDAD | 28 |
| PLACA DE LA MATRÍCULA | 28 |
| SIMBOLOGÍA UTILIZADA EN LA MÁQUINA | 28 |
| PREPARACIÓN DE LA MÁQUINA | 28 |
| PREPARACIÓN DE LA MÁQUINA | 28 |
| DESEMBALAJE DE LA MÁQUINA | 29 |
| TRANSPORTE DE LA MÁQUINA | 29 |
| CONDICIONES DE SEGURIDAD DE LA MÁQUINA | 29 |
| PREPARACIÓN PARA EL TRABAJO | 29 |
| INTRODUCCIÓN DE LA BOLSA-FILTRO DE RECOGIDA (OPCIONAL) | 29 |
| INTRODUCCIÓN DEL FILTRO DE CARTUCHO (OPCIONAL) | 29 |
| INTRODUCCIÓN DE LA BOLSA-FILTRO DE NYLON (OPCIONAL) | 29 |
| PREPARACIÓN DE LA MÁQUINA | 29 |
| USO | 30 |
| ASPIRACIÓN DE OBJETOS SECOS | 30 |
| ASPIRACIÓN DE OBJETOS HÚMEDOS | 30 |
| VACIADO DE LA CUBA DE RECOGIDA | 31 |
| AL FINALIZAR EL TRABAJO | 31 |
| MANTENIMIENTO | 31 |
| RESOLUCIÓN DE AVERÍAS | 31 |
| DECLARACIÓN DE CONFORMIDAD CE | 32 |
| DATOS TÉCNICOS | 32 |
| ELIMINACIÓN | 32 |

ADVERTENCIAS DE SEGURIDAD PARA ASPIRADOR SÓLIDOS/LÍQUIDOS



Antes de utilizar la máquina por primera vez, leer y seguir estas advertencias de seguridad. Conservar las presentes advertencias de seguridad para consultarlas en otro momento y para entregarlas a los propietarios siguientes.

- Antes de la puesta en funcionamiento, leer el manual de uso de la máquina.
- Las placas de advertencia en la máquina suministran indicaciones importantes para un uso seguro.
- Respetar siempre tanto las indicaciones citadas en las instrucciones, como las normas vigentes en materia de seguridad de prevención de accidentes.
- Mantener las películas de embalaje fuera del alcance de los niños. ¡Peligro de asfixia!

NIVELES DE PELIGRO



PELIGRO: Indica un peligro inminente que determina lesiones graves o la muerte.



ADVERTENCIA: Indica una situación peligrosa probable que podría determinar lesiones graves o la muerte.



PRUDENCIA: Indica una situación peligrosa probable que podría causar lesiones leves.



ATENCIÓN: Indica una situación peligrosa probable que podría determinar daños a las cosas.

CONEXIÓN A LA RED ELÉCTRICA

PELIGRO:

- Para reducir el riesgo de incendio, choque eléctrico o lesiones, leer y respetar todas las instrucciones sobre la seguridad y las indicaciones de atención antes de usar. Este aspirador de polvo ha sido diseñado para trabajar de modo seguro cuando se lo utiliza para las funciones de limpieza que se especifican. En caso de dañarse los componentes eléctricos o mecánicos, el aspirador de polvo y/o el accesorio debe ser reparado por un centro de asistencia competente o por el fabricante antes de usar, para evitar posteriores daños o lesiones físicas al usuario del mismo.
- Antes de conectar la máquina a la toma de corriente, verificar que los datos técnicos indicados en la placa correspondan a los de la red de alimentación. **Se debe alimentar la máquina exclusivamente con una corriente alterna y con una tensión igual a la que figura en la placa matrícula.**
- La toma para el cable de alimentación debe estar equipada con una puesta a tierra reglamentaria.
- Antes de cada uso, controlar eventuales daños en la línea de conexión y en la clavija de alimentación. Si la línea está dañada, contactar de inmediato con un técnico especializado para restablecer el funcionamiento correcto.
- Conectar la máquina solo a una conexión eléctrica instalada por un montador eléctrico en conformidad con la norma IEC 60364-1.
- Nunca tocar la clavija de alimentación con las manos mojadas.
- Prestar atención a que el cable de conexión a la red o el cable de prolongación no se dañen al pasarlos por encima, aplastarlos, tirar de los mismos, etc. Proteger el cable del calor y del contacto con aceites o aristas cortantes.
- Asegurarse periódicamente de que el cable de conexión a la red no esté dañado, por ejemplo, debido a la formación de grietas o envejecimiento. Si el cable está dañado, debe ser sustituido por un técnico especializado de o por un técnico que tenga una cualificación similar, antes de volver a utilizar la máquina.
- La protección contra las salpicaduras de agua y la resistencia mecánica debe garantizarse incluso después de la eventual sustitución de empalmes del cable de conexión a la red o del cable de prolongación.
- No limpiar la máquina con tubo flexible o un chorro de agua de alta presión (riesgo de cortocircuito u otros fallos de tipo eléctrico).

ATENCIÓN:

- El transitorio de activación determina una disminución temporal de tensión.
- En condiciones de red desfavorables, los demás equipos pueden dañarse.
- Dichos daños se prevén si la impedancia de red es inferior a $0,15\Omega$.

USO - EMPLEO

PELIGRO:

- Se prohíbe el uso si el cable o la clavija están dañados. Para desconectar de la toma eléctrica, aferrar la clavija y no el cable. No manipular la clavija ni el aspirador de polvo con las manos mojadas. Desactivar todos los mandos antes de desconectarlo de la toma eléctrica.
- No tirar del cable ni transportar la máquina tirando de él, no usar el cable como asa, no cerrar una puerta sobre el cable ni exponerlo a bordes o aristas afiladas. No pasar el aspirador de polvo sobre el cable. Mantener el cable alejado de superficies calientes.

- Prestar mayor atención cuando se limpian las escaleras.
- La máquina no se debe usar ni dejar a la intemperie en caso de humedad, ni exponerla directamente a la lluvia.
- La temperatura de almacenamiento debe estar comprendida entre los -25°C y los $+55^{\circ}\text{C}$.
- Condiciones de uso: temperatura ambiente comprendida entre 0°C y 40°C con humedad relativa entre 30 y 95%. El aspirador se ha desarrollado solo para la limpieza en seco y no debe utilizarse o conservarse al aire libre en condiciones de humedad.
- Antes del uso, asegurarse del perfecto estado y del funcionamiento seguro de la máquina y de los accesorios de trabajo, en especial, controlar el cable de prolongación. En caso de que el estado no sea bueno, desconectar de inmediato la clavija de alimentación de la toma de red; la máquina no debe utilizarse.
- En caso de uso de la máquina en ambientes en riesgo (por ejemplo, estaciones de servicio), deben respetarse las respectivas normas de seguridad. Se prohíbe el uso de la máquina en lugares con peligro de explosión.
- Determinadas sustancias pueden originar junto con el aire de aspiración vapores y mezclas explosivas.
- No aspirar, en ningún caso, las siguientes sustancias:
 - ◆ Gases explosivos o inflamables, líquidos y polvo (povos reactivos).
 - ◆ Polvo de metales reactivos (por ejemplo, aluminio, magnesio, cinc), junto con detergentes alcalinos y ácidos fuertes.
 - ◆ Ácidos y soluciones alcalinas en estado puro.
 - ◆ Soluciones orgánicas (por ejemplo, gasolina, diluyentes para pinturas, acetonas o gasóleo).



ADVERTENCIA:

- Mantener el cabello, las prendas sueltas, los dedos y todo el cuerpo lejos de aberturas o piezas móviles. No introducir objetos en las aberturas ni usar la máquina con la abertura bloqueada. Mantener las aberturas limpias de polvo, pelusas, pelos y cualquier otro elemento que pueda reducir el caudal de aire.
- Esta máquina no es apta para aspirar polvo peligroso.
- Se prohíbe su uso para aspirar líquidos inflamables o combustibles como gasolina, como así también en zonas donde puede haber estos líquidos.
- No recoger nada que se esté quemando o despidiendo humo, como cigarrillos, cerillas o cenizas incandescentes.
- **La máquina puede ser utilizada por niños menores de 8 años y por personas con capacidades físicas, sensoriales o mentales reducidas, o sin la experiencia o el conocimiento necesario, con la condición de que sean supervisados o que hayan recibido instrucciones con respecto al uso seguro de la misma y a la comprensión de los peligros inherentes al mismo. Los niños no deben jugar con la máquina. La limpieza y el mantenimiento destinados a ser realizados por el usuario no deben ser realizados por niños sin supervisión.**
- Los niños deben ser vigilados para asegurarse de que no jueguen con la máquina.
- Los niños no deben limpiar ni manipular el aparato sin supervisión.
- La máquina está destinada a ser utilizada únicamente en ambientes cerrados.
- Vigilar siempre la máquina cuando está conectada a la toma de corriente. Desconectarla de la toma cuando no se la utiliza y antes del mantenimiento.
- No aspirar objetos encendidos o ardientes.
- Está prohibido aspirar con esta máquina personas y animales.
- En caso de bajas temperaturas, las máquinas deben utilizarse al aire libre.



PRUDENCIA:

- Mientras que la máquina esté en funcionamiento, evitar acercarla a órganos delicados, como orejas, boca, ojos etc.
- No usar la máquina sin los filtros. El aspirador de polvo en seco siempre debe tener el filtro de bolsa montado. El aspirador de polvo en húmedo siempre debe tener el filtro de cartucho, el filtro en húmedo y el sistema flotante montados durante el funcionamiento SEA EN HÚMEDO COMO EN SECO. Nótese que al usar un filtro en seco durante las operaciones de aspiración en húmedo, el factor de llenado del contenedor puede variar.
- Limpiar regularmente el dispositivo limitador de nivel de agua y examinarlo en búsqueda de daños.
- La máquina se debe conservar únicamente en ambientes cerrados.
- Si el aspirador de polvo no funciona adecuadamente, se ha caído, dañado, dejado a la intemperie o se ha mojado, enviarlo a un centro de asistencia o al revendedor.
- Utilizar siempre la máquina en conformidad con el uso previsto, teniendo en cuenta las condiciones del lugar y prestando atención durante el trabajo a la eventual presencia de terceros, sobre todo, de niños.
- Nunca se debe dejar la máquina sin vigilancia mientras está activada y la clavija de alimentación está conectada a la toma de red.
- Intervenir en la máquina utilizando siempre guantes de protección adecuados.
- La máquina debe ser utilizada solo por personas instruidas sobre el respectivo uso o que han dado prueba de saber utilizar la máquina y expresamente designadas para usarla.
- No apoyar recipientes con líquidos sobre la máquina.
- En caso de incendio, emplear un extinguidor de polvo. No emplear agua.
- En caso de formación de espuma o fuga de líquido, apagar de inmediato la máquina.

TRANSPORTE



ADVERTENCIA:

- Antes del transporte, cerrar todos los ganchos de bloqueo del cabezal de aspiración.
- No voltear la máquina si hay líquido en la cuba de recogida de la suciedad.
- Durante el transporte de la máquina, el motor debe estar apagado; además, asegurarse de que la máquina se encuentre en posición estable y segura.

MANTENIMIENTO



PELIGRO:

- Antes de limpiar y llevar a cabo el mantenimiento de la máquina y antes de sustituir eventuales componentes, apagar la máquina y desconectar la clavija de alimentación de la toma de red.
- Las reparaciones se deben realizar solamente en los centros de asistencia autorizados o por personal experto en este sector y que estén familiarizados con todas las normas de seguridad vigentes en materia.
- Respetar el control de seguridad según las disposiciones locales para máquinas de uso comercial.

ACCESORIOS Y PIEZAS DE REPUESTO

PRUDENCIA:

Utilizar exclusivamente accesorios y piezas de repuesto autorizadas por el fabricante. Los accesorios y las piezas de repuesto originales garantizan que la máquina pueda utilizarse de manera segura y sin fallos de funcionamiento.

CABLES DE PROLONGACIÓN

PRUDENCIA:

| LONGITUD DEL CABLE | SECCIÓN DEL CABLE | |
|--------------------|---------------------|---------------------|
| | <16A | <25A |
| Hasta 20 m | 1,5 mm ² | 2,5 mm ² |
| De 20 m a 50 m | 2,5 mm ² | 4,0 mm ² |

Utilizar como cables de prolongación únicamente los materiales indicados explícitamente por el fabricante (contactar con el revendedor autorizado) o modelos de calidad superior. Al utilizar un cable de prolongación, observar la sección mínima del mismo.

ASPIRADOR EN SECO

PELIGRO:

La máquina se ha desarrollado solo para aspirar cuerpos sólidos secos; no debe utilizarse para otras finalidades.

ADVERTENCIA:

La máquina no es apta para aspirar polvos dañinos para la salud.

ASPIRADOR DE LÍQUIDOS

PELIGRO:

- El dispositivo de limitación del nivel de agua debe limpiarse regularmente y someterse periódicamente a control para verificar la eventual presencia de roturas y desgaste.
- En caso de formación de espuma o fuga de líquido, ¡apagar de inmediato la máquina!
- Excepto otras indicaciones citadas en las instrucciones de uso, pueden aspirarse sustancias líquidas solo hasta una temperatura de 45°C.

ADVERTENCIA:

Esta máquina no es apta para aspirar polvos dañinos para la salud, excepto que cuente con el marcado específico. Respetar las advertencias técnicas sobre la seguridad citadas en el manual de uso.

ATENCIÓN:

- Proteger la máquina de la escarcha.
- Esta máquina no es apta para aspirar refrigerantes y lubricantes, excepto que cuente con el equipamiento específico.

Las descripciones contenidas en esta publicación no se consideran vinculantes. Por tanto, la empresa se reserva el derecho de aportar en cualquier momento las eventuales modificaciones en órganos, detalles, suministros de accesorios, que considere conveniente para una mejora o debido a cualquier exigencia de carácter constructivo o comercial. La reproducción, incluso parcial, de los textos y de los diseños contenidos en esta publicación está prohibida por la ley.

La empresa se reserva el derecho de aportar modificaciones de carácter técnico y/o de equipamiento. Las imágenes utilizadas son de simple referencia, y no están vinculadas al diseño y/o al equipamiento.

SIMBOLOGÍA UTILIZADA EN EL MANUAL



Símbolo del libro abierto con la i:
Indica que se deben consultar las instrucciones de uso.



Símbolo de libro abierto:
Indica al operador que debe leer el manual de uso antes de utilizar la máquina.



Símbolo de lugar cubierto:
Los procedimientos precedidos del siguiente símbolo deben ser realizados rigurosamente en un lugar cubierto y seco.



Símbolo de información:
Indica al operador la presencia de información adicional para mejorar el uso de la máquina.



Símbolo de advertencia:
Leer atentamente las secciones precedidas por este símbolo respetando estrictamente lo indicado, para la seguridad del operador y de la máquina.



Símbolo de obligación utilización de guantes de protección:
Indica al operador que debe utilizar siempre guantes de protección para evitar lesiones graves en las manos provocadas por objetos cortantes.



Símbolo de reciclaje:
Indica al operador que realice las operaciones según las normativas ambientales vigentes en el lugar donde se utiliza la máquina.



Símbolo de eliminación:
Leer atentamente las secciones precedidas por este símbolo para la eliminación de la máquina.

COMPONENTES PRINCIPALES DE LA MÁQUINA

Los componentes principales de la máquina son los siguientes:

1. Cabezal de aspiración.
2. Manilla para levantar el cabezal de aspiración.
3. Interruptor general.
4. Cable de alimentación.
5. Gancho de desbloqueo del cabezal de aspiración.
6. Cubo de recogida.
7. Manilla de desplazamiento de la cuba de recogida.
8. Boca de aspiración.
9. Pulsador de desbloqueo del cierre de la boca de aspiración.
10. Filtro de tela (para uso en seco).
11. Flotador bloqueo de aspiración.
12. Carro de desplazamiento

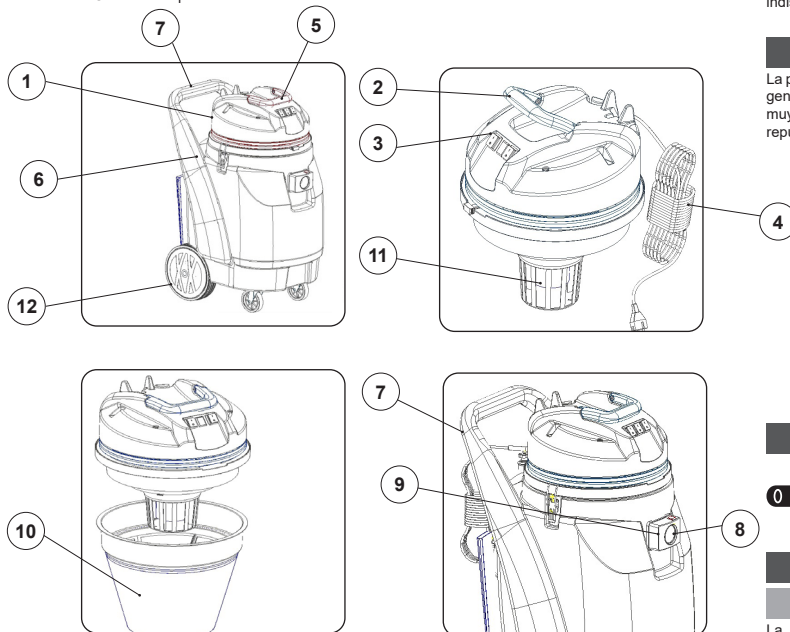

OBJETIVO Y CONTENIDO DEL MANUAL

Este manual tiene el objetivo de suministrar al cliente toda la información necesaria para utilizar la máquina de la manera más adecuada, autónoma y segura posible. El mismo contiene información acerca de los aspectos técnicos, la seguridad, el funcionamiento, el período de inactividad de la máquina, el mantenimiento, las piezas de repuesto y el desguace. Antes de efectuar cualquier operación en la máquina, los operadores y los técnicos cualificados deben leer atentamente las instrucciones contenidas en el presente manual. En caso de dudas sobre la interpretación correcta de las instrucciones, solicitar al centro de asistencia más cercano las aclaraciones necesarias.

DESTINATARIOS

Este manual está dirigido tanto al operador como a los técnicos cualificados encargados del mantenimiento de la máquina. Los operadores no deben realizar las operaciones reservadas a los técnicos cualificados. La empresa productora no responderá por daños derivados de la inobservancia de esta prohibición.

CONSERVACIÓN DEL MANUAL DE USO Y MANTENIMIENTO

El **Manual de Uso y Mantenimiento** debe conservarse en un lugar cercano a la máquina, dentro del sobre correspondiente, protegido de líquidos y de todo lo que puede afectar su legibilidad.

RECEPCIÓN DE LA MÁQUINA

En el momento de la recepción de la máquina, es indispensable asegurarse inmediatamente de haber recibido todo el material indicado en los documentos de expedición y, además, de que la máquina no haya sufrido daños durante el transporte. En la afirmativa, hágase constatar por el transportista el daño sufrido, avisando al mismo tiempo nuestro departamento de asistencia clientes. Sólo actuando tempestivamente será posible obtener el material que falta y la indemnización del daño.

ADVERTENCIA PREVIA

Todas las máquinas pueden funcionar bien y trabajar provechosamente tan solo con usarlas correctamente y manteniendo su plena eficiencia, que se obtiene siguiendo el mantenimiento descrito en la documentación anexa. Por lo tanto, solicitamos que se lea cuidadosamente este manual de instrucciones y volver a leerlo cada vez que durante el empleo de la máquina ocurriesen dificultades. En caso de necesidad, recordamos que nuestro servicio de asistencia, que está organizado en colaboración con nuestros concesionarios, queda siempre a disposición para eventuales consejos o intervenciones directas.

DATOS DE IDENTIFICACIÓN

Para la asistencia técnica o para solicitar partes de recambio, citar siempre el modelo, la versión y el número de matrícula que se encuentra en la correspondiente placa de matrícula.

DESCRIPCIÓN TÉCNICA

Las máquinas de la línea son aspiradores de polvo y líquidos que, aprovechando la depresión que se crea dentro de la cuba de recogida por la acción del ventilador impulsado por un motor eléctrico, aspiran polvo y cuerpos sólidos secos-húmedos a través de los accesorios en contacto con la superficie del pavimento y del mobiliario. El tubo de aspiración conduce hacia el interior de la cuba de recogida el aire junto con el polvo y los residuos sólidos, los cuales se retienen y recogen en los filtros. **La máquina debe usarse sólo para esta finalidad.**

USO INDICADO - USO PREVISTO

Esta máquina fue concebida y fabricada para la limpieza (aspiración de cuerpos sólidos secos o húmedos) de pavimentos lisos y compactos, en ambientes tanto comerciales como civiles e industriales y en condiciones de seguridad comprobada por parte de un operador cualificado.

ATENCIÓN: La máquina no es apta para usar bajo la lluvia o chorros de agua.

SE PROHÍBE utilizar la máquina en ambientes con atmósfera explosiva para recoger polvos peligrosos o líquidos inflamables. Además, no es apta para transportar cosas o personas.

SEGURIDAD

Para evitar accidentes, la colaboración del operador es esencial. Ningún programa de prevención de accidentes puede ser eficaz sin la plena colaboración de la persona directamente responsable del funcionamiento de la máquina. La mayor parte de los accidentes que ocurren en una empresa, en el trabajo o en las transacciones, se deben al incumplimiento de las reglas de prudencia más elementales. Un operador atento y prudente es la mejor garantía contra los accidentes y resulta indispensable para completar cualquier programa de prevención.

PLACA DE LA MATRÍCULA

La placa matrícula se encuentra en la parte trasera del aspirador de polvo y contiene las características generales de la máquina, especialmente su número de serie. El número de serie es una información muy importante que se debe comunicar en cualquier pedido de asistencia o compra de piezas de repuesto.

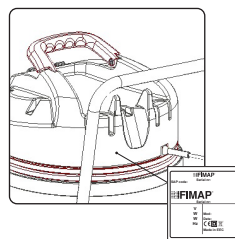

SIMBOLOGÍA UTILIZADA EN LA MÁQUINA

0 **Símbolo de interruptor general:**
Se utiliza en la parte trasera de la máquina para indicar el interruptor general.

PREPARACIÓN DE LA MÁQUINA

PREPARACIÓN DE LA MÁQUINA

La máquina se entrega en un embalaje específico, los elementos del mismo (bolsas de plástico, grapas etc.) siendo una posible fuente de peligro, no deben permanecer al alcance de los niños, de personas incapaces etc.
El peso total de la máquina con el embalaje es de 28 kg.

Las dimensiones del embalaje son las siguientes:

| | |
|---|--------|
| A | 55 cm |
| B | 67 cm |
| C | 104 cm |

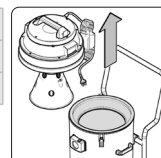

DESEMBALAJE DE LA MÁQUINA

El procedimiento para retirar la máquina del embalaje es el siguiente:

1. Abrir el cartón exterior.
2. Quitar los accesorios que se encuentran en el interior del cartón y apoyarlos delicadamente al suelo.
3. Quitar el cartón que sujeta el cabezal de aspiración.
4. Extraer la máquina del cartón utilizando la manilla correspondiente, prestando atención a no dañarlas durante este procedimiento.
5. Extraer la máquina del saco de protección utilizando la manilla correspondiente, prestando atención a no dañarlas durante este procedimiento.

NOTA: se recomienda conservar todos los materiales del embalaje para un posible transporte de la máquina.

PRUDENCIA: Se recomienda utilizar siempre guantes de protección para evitar lesiones graves en las manos.

TRANSPORTE DE LA MÁQUINA

El procedimiento para transportar la máquina en condiciones de seguridad es el siguiente:

1. Seguir las fases para poner la máquina en condiciones de seguridad (leer el apartado "CONDICIONES DE SEGURIDAD DE LA MÁQUINA").
2. Retirar el tubo de aspiración (1) de la boca de aspiración (2) presente en la cuba de recogida; antes de tirar del tubo de aspiración, presionar el pulsador (3) que desbloquea los ganchos de retención (Fig. 1).
3. Introducir la máquina en el saco de protección prestando atención a no dañarlos durante este procedimiento.
4. Introducir la máquina en la caja prestando atención a no dañarlas durante este procedimiento. Ubicar en el fondo de la caja la sujeción de las ruedas de la máquina, posicionar alrededor de la cuba de recogida las sujeciones para evitar provocar daños durante el transporte.
5. Introducir en la caja el soporte de los accesorios y el sujetador del cabezal.
6. Posicionar los accesorios dentro de la caja.
7. Cerrar la caja.

NOTA: Para el transporte en vehículos, asegurar la máquina según las directivas en vigor para que no se pueda deslizar ni volcar.

PRUDENCIA: Se recomienda utilizar siempre guantes de protección para evitar lesiones graves en las manos.

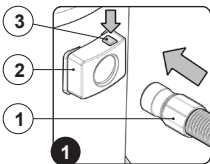

CONDICIONES DE SEGURIDAD DE LA MÁQUINA

Para poner la máquina en condiciones de seguridad y así poder realizar operaciones de modo seguro, proceder del siguiente modo:

1. Controlar que ambos interruptores generales (1) estén desactivados y en caso contrario colocarlos en la posición "0" (Fig. 1).
2. Controlar que la clavija (2) que se encuentra en el cable de alimentación (3) esté desconectada de la toma (4) de la red de alimentación y en caso contrario, desconectarla (Fig. 2).
3. Enrollar el cable de alimentación debajo de la manilla de elevación de la máquina.

PRUDENCIA: Se sugiere manipular el cable de alimentación con las manos secas para evitar graves lesiones.

PRUDENCIA: Para evitar daños en el cable de alimentación, desconectar la clavija de la toma de red, tirando directamente de la clavija y no del cable.

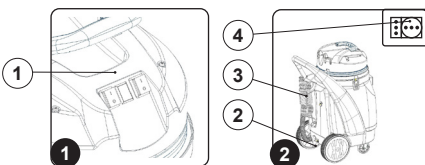

PREPARACIÓN PARA EL TRABAJO

INTRODUCCIÓN DE LA BOLSA-FILTRO DE RECOGIDA (OPCIONAL)

Para colocar el filtro-bolsa de recolección en el interior de la cuba de recogida, proceder del siguiente modo:

1. Seguir las fases para poner la máquina en condiciones de seguridad (leer el apartado "CONDICIONES DE SEGURIDAD DE LA MÁQUINA").
2. Aflojar los ganchos que sujetan el cabezal de aspiración (3) ubicados al lado de la cuba de recogida (4) (Fig. 1) y desmontarlo (1) manipulando la manilla (2) que se encuentra encima del mismo (Fig. 2).
3. Apoyar delicadamente el cabezal de aspiración sobre el pavimento.
4. Introducir en el interior de la cuba de recogida el filtro-bolsa de recogida de papel, prestando atención a colocar correctamente el filtro en la boca de aspiración (5) que se encuentra en el interior de la cuba de recogida y a no dañar el soporte de cartón (6) de la bolsa (Fig. 3).
5. Montar el cabezal de aspiración (1) sobre la cuba de recogida (4) y fijarlo cerrando los ganchos de retención (3).

NOTA: Si se utiliza la bolsa-filtro de recogida, se debe retirar el filtro de tela permanente.

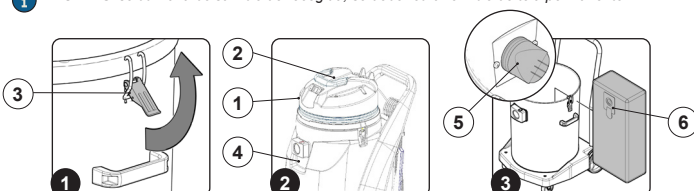

INTRODUCCIÓN DEL FILTRO DE CARTUCHO (OPCIONAL)

Para introducir el filtro de cartucho en la parte inferior del cabezal de aspiración, efectuar el siguiente procedimiento:

1. Seguir las fases para poner la máquina en condiciones de seguridad (leer el apartado "CONDICIONES DE SEGURIDAD DE LA MÁQUINA").
2. Aflojar los ganchos que sujetan el cabezal de aspiración (3) ubicados al lado de la cuba de recogida (4) (Fig. 1) y desmontarlo (1) manipulando la manilla (2) que se encuentra encima del mismo (Fig. 2).
3. Apoyar delicadamente el cabezal de aspiración sobre el pavimento.
4. Retirar (si está montado) el filtro de espuma opcional (5) que se encuentra en la parte inferior del cabezal de aspiración (Fig. 3).
5. Introducir el filtro de cartucho (6) encima del soporte del flotador (7) (Fig. 4).
6. Montar el cabezal de aspiración (1) sobre la cuba de recogida (4) y fijarlo cerrando los ganchos de retención (3).

NOTA: Si se utiliza el filtro de cartucho (6), se debe retirar el filtro de tela permanente.

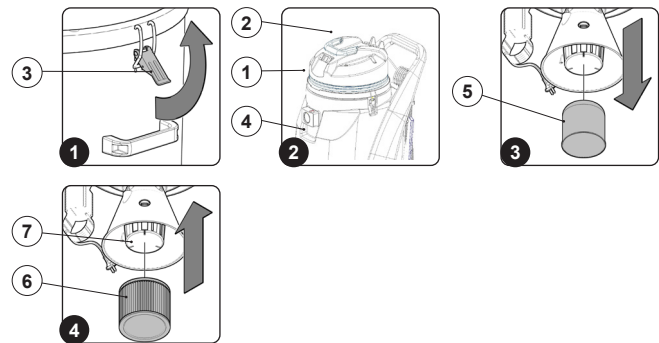

INTRODUCCIÓN DE LA BOLSA-FILTRO DE NYLON (OPCIONAL)

Para introducir el filtro de cartucho en la parte inferior del cabezal de aspiración, efectuar el siguiente procedimiento:

1. Seguir las fases para poner la máquina en condiciones de seguridad (leer el apartado "CONDICIONES DE SEGURIDAD DE LA MÁQUINA").
2. Aflojar los ganchos que sujetan el cabezal de aspiración (3) ubicados al lado de la cuba de recogida (4) (Fig. 1) y desmontarlo (1) manipulando la manilla (2) que se encuentra encima del mismo (Fig. 2).
3. Apoyar delicadamente el cabezal de aspiración sobre el pavimento.
4. Colocar la bolsa-filtro de nylon (5) dentro de la cuba de recogida y hacer que se adhiera al perímetro de la boca de la cuba (Fig. 3) para fijarlo.
5. Montar el cabezal de aspiración (1) sobre la cuba de recogida (4) y fijarlo cerrando los ganchos de retención (3).

NOTA: Si se utiliza la bolsa-filtro de nylon, se debe retirar el filtro de tela permanente.

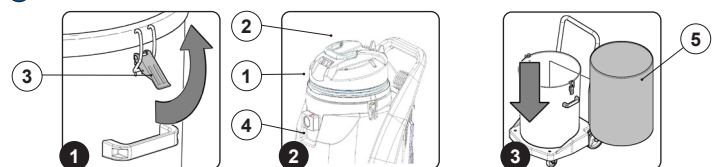

PREPARACIÓN DE LA MÁQUINA

Antes de comenzar el trabajo respetar los pasos siguientes:

1. Controlar que ambos interruptores generales (1) estén desactivados y en caso contrario colocarlos en la posición "0" (Fig. 1).
2. Controlar que la clavija (2) que se encuentra en el cable de alimentación (3) esté desconectada de la toma (4) de la red de alimentación y en caso contrario, desconectarla (Fig. 2).

ADVERTENCIA: Para evitar daños en el cable de alimentación, desconectar la clavija de la toma de red, tirando directamente de la clavija y no del cable.

3. Aflojar los ganchos que sujetan el cabezal de aspiración (7) ubicados al lado de la cuba de recogida (6) (Fig. 3) y desmontarlo (5) manipulando la manilla que se encuentra encima del mismo.

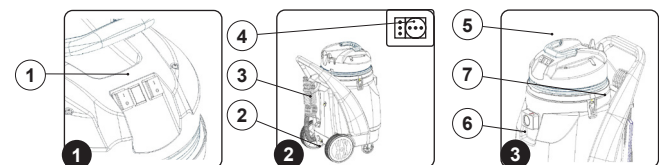

4. Controlar que el filtro de tela (8) esté posicionado correctamente (Fig. 4).

NOTA: Para el uso en seco, se aconseja verificar que el interior de la cuba de recogida no contenga ningún tipo de líquido, antes del uso.

NOTA: Si se utilizan filtros de cartucho o bolsas para recoger polvo en lugar del filtro de tela, controlar su posicionamiento correcto.

5. Montar el cabezal de aspiración (5) sobre la cuba de recogida (6) y fijarlo a la misma cerrando los ganchos de retención (7).
6. Antes de usar se debe controlar el estado y la seguridad de servicio de la máquina con las herramientas de trabajo, en especial del cable de alimentación y del cable de alargue. Si la máquina no se encuentra en perfecto estado, se prohíbe su uso.

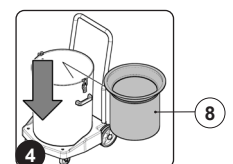

USO

ASPIRACIÓN DE OBJETOS SECOS

Para aspirar objetos secos efectuar el siguiente procedimiento:

1. Introducir el tubo de aspiración (1) desde la boca de aspiración (2) presente en la cuba de recogida; antes de tirar del tubo de aspiración, presionar el pulsador (3) que desbloquea los ganchos de retención (Fig. 1).
2. Seleccionar el accesorio más adecuado para el trabajo que debe realizarse. Introducir el accesorio seleccionado en el tubo de aspiración y si es necesario utilizar también tubos de prolongación.
3. Enchufar la clavija (4) del cable de alimentación (5) en la toma (6) de la red de alimentación (Fig.2).

⚠ ATENCIÓN: No superar el valor máximo de impedancia de red permitido para el punto de conexión eléctrica (véase Datos técnicos). En caso de dudas con respecto a la impedancia de red en el punto de conexión, se ruega contactar con la empresa proveedora de energía eléctrica.

⚠ PRUDENCIA: No conectar el cable de alimentación en la toma de la clavija de red con las manos mojadas.

4. Encender la máquina, colocando el interruptor general (7) en la posición "I" (Fig. 3).
5. Comenzar el trabajo.

i NOTA: Si el tipo de trabajo lo requiere, activar también el segundo motor aspiración.

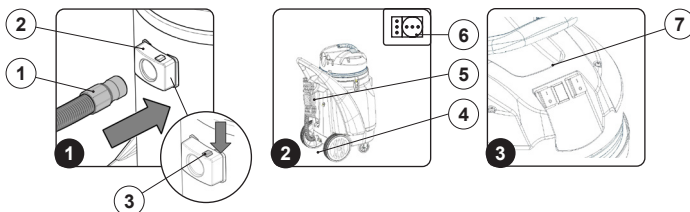

⚠ ATENCIÓN: ¡Peligro de daño! Si se aspira en seco no retirar, en ningún caso, el filtro de tela durante la aspiración. Para la aspiración de polvo fino, sustituir el filtro de tela con el filtro de cartucho más adecuado (componente opcional).

Si durante el trabajo se observa que la potencia de aspiración es reducida o el ruido de la máquina aumenta:

- Apagar la máquina, colocando el interruptor general (7) en la posición de reposo (Fig. 3).
- Desconectar la clavija (4) del cable de alimentación (5) de la toma (6) de la red de alimentación (Fig.2).

⚠ ADVERTENCIA: Para evitar daños en la toma de red, desconectar la clavija de la misma, tirando directamente de la clavija y no del cable de alimentación.

- Aflojar los ganchos de retención del cabezal de aspiración (9) ubicados al lado de la cuba de recogida (10) (Fig. 4) y desmontarlo (8) manipulando la manilla que se encuentra encima del mismo.
- Retirar el filtro de tela (11) Fig.5) ubicado en el interior de la cuba, sacudirlo y limpiarlo.

i NOTA: Si la superficie del filtro está sumamente sucia, se aconseja cepillar el filtro para limpiarlo a fondo con un cepillo blando normal.

- Vaciar la cuba de recogida.

♻ NOTA: El lugar asignado para esta operación debe ser conforme a las normas vigentes para el respeto del medio ambiente.

- Repetir las mismas operaciones en sentido contrario para reanudar el trabajo.

i NOTA: Si las operaciones anteriores no han resuelto el problema de baja aspiración, apagar la máquina y eliminar la obstrucción del tubo de aspiración o del accesorio que se está utilizando.

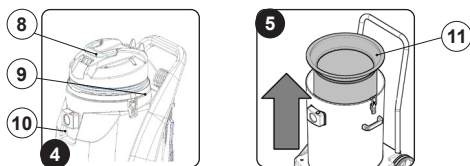

ASPIRACIÓN DE OBJETOS HÚMEDOS

Para aspirar objetos húmedos efectuar el siguiente procedimiento:

1. Aflojar los ganchos que sujetan el cabezal de aspiración (2) ubicados al lado de la cuba de recogida (3) (Fig. 1) y desmontarlo (1) manipulando la manilla que se encuentra encima del mismo.
2. Asegurarse de haber retirado el filtro de tela (4) (Fig.2).

i NOTA: Si se utilizan filtros de cartucho o bolsas para recoger polvo en lugar del filtro de tela, controlar que hayan sido desmontados.

3. Si está presente, controlar que el filtro de espuma opcional (5) haya sido introducido correctamente debajo del cabezal de aspiración (Fig. 3).

i NOTA: Para el uso en superficie mojada, se aconseja verificar que la cuba de recogida no contenga polvo, antes del uso. Para el uso en superficie mojada, utilizar siempre el accesorio con las gomas squeegee y se aconseja retirar el filtro de tela.

4. Montar el cabezal de aspiración (1) sobre la cuba de recogida (3) y fijarlo a la misma cerrando los ganchos de retención (2).

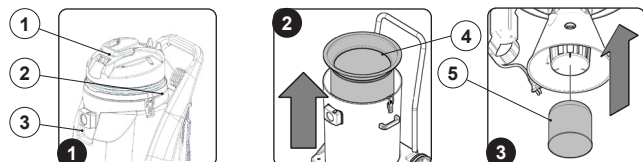

5. Introducir el tubo de aspiración (6) desde la boca de aspiración (7) presente en la cuba de recogida; antes de tirar del tubo de aspiración, presionar el pulsador (8) que desbloquea los ganchos de retención (Fig. 4).
6. Seleccionar el accesorio más adecuado para el trabajo que debe realizarse. Introducir el accesorio seleccionado en el tubo de aspiración y si es necesario utilizar también tubos de prolongación.
7. Enchufar la clavija (9) del cable de alimentación (10) en la toma (11) de la red de alimentación (Fig.5).

⚠ ATENCIÓN: No superar el valor máximo de impedancia de red permitido para el punto de conexión eléctrica (véase Datos técnicos). En caso de dudas con respecto a la impedancia de red en el punto de conexión, se ruega contactar con la empresa proveedora de energía eléctrica.

⚠ PRUDENCIA: No conectar el cable de alimentación en la toma de la clavija de red con las manos mojadas.

8. Encender la máquina, colocando el interruptor general (12) en la posición "I" (Fig. 6).
9. Comenzar el trabajo.

i NOTA: Si el tipo de trabajo lo requiere, activar también el segundo motor aspiración.

i NOTA: La máquina está equipada con un dispositivo mecánico (flotador) colocado debajo de la tapa de aspiración que, cuando la cuba de recogida está llena, cierra el paso del aire al motor aspiración protegiéndolo, en este caso, el sonido del motor de aspiración resultará más profundo. Descargar la cuba de recogida (leer el apartado "VACIADO DE LA CUBA DE RECOGIDA").

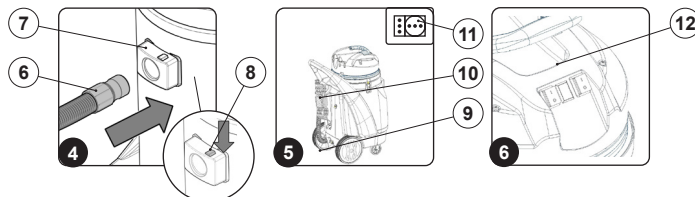

Si se desea aspirar sustancias líquidas con la boquilla de aspiración delantera, ejecutar el siguiente procedimiento:

- Desenroscar los mandos giratorios (13) presentes en la preinstalación del cuerpo de la boquilla de aspiración (Fig. 7).
- Introducir primero el perno izquierdo (14) que se encuentra en el cuerpo de la boquilla de aspiración, en la ranura izquierda (15) del soporte boquilla de aspiración (Fig.8).
- Introducir el perno derecho que se encuentra en el cuerpo de la boquilla de aspiración en la ranura derecha del soporte boquilla de aspiración.
- Fijar el cuerpo de la boquilla de aspiración al soporte enroscando los mandos giratorios (13) (Fig. 9).

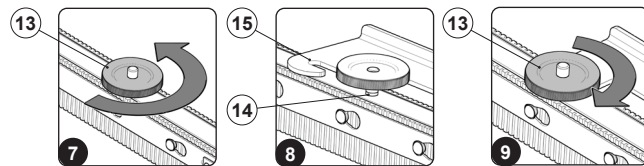

- Introducir el tubo aspiración (16) en el manguito (17) presente en el cuerpo de la boquilla de aspiración (Fig. 10).
- Introducir el tubo de aspiración (6) desde la boca de aspiración (7) presente en la cuba de recogida; antes de tirar del tubo de aspiración, presionar el pulsador (8) que desbloquea los ganchos de retención (Fig. 4).
- Encender la máquina, colocando el interruptor general (12) en la posición de trabajo "I" (Fig. 6).
- Llevar la boquilla de aspiración delantera en contacto con el pavimento, para ello es suficiente presionar ligeramente hacia abajo con el pedal de mando de la boquilla de aspiración (18) y desplazarla hacia la izquierda todo lo necesario para desengancharla de la retención (Fig. 11).
- Proceder con la operación de aspiración.

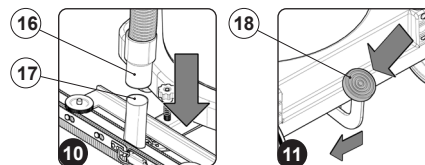

Si durante el trabajo se observa que la potencia de aspiración es reducida o el ruido de la máquina aumenta:

- Apagar la máquina, colocando el interruptor general (12) en la posición de reposo (Fig. 6).
- Desconectar la clavija (9) del cable de alimentación (10) de la toma (11) de la red de alimentación (Fig.5).

⚠ ADVERTENCIA: Para evitar daños en la toma de red, desconectar la clavija de la misma, tirando directamente de la clavija y no del cable de alimentación.

- Aflojar los ganchos que sujetan el cabezal de aspiración (2) ubicados al lado de la cuba de recogida (3) (Fig. 1) y desmontarlo (1) manipulando la manilla que se encuentra encima del mismo.
- Vaciar la cuba de recogida (leer el apartado "VACIADO DE LA CUBA DE RECOGIDA").

♻ NOTA: El lugar asignado para esta operación debe ser conforme a las normas vigentes para el respeto del medio ambiente.

- Retirar (si está presente) el filtro de espuma opcional (5) y limpiarlo (Fig. 12); limpiar con un paño húmedo también el flotador mecánico (19) (Fig. 13).
- Cuando esté seco, montar nuevamente el filtro de espuma (Fig. 3).
- Repetir las mismas operaciones en sentido contrario para reanudar el trabajo.

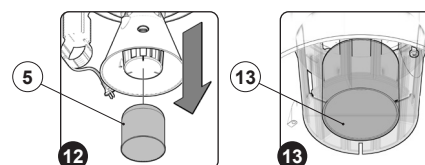

VACIADO DE LA CUBA DE RECOGIDA

Al finalizar el trabajo y antes de realizar cualquier tipo de mantenimiento, realizar las siguientes operaciones:

- Llevar la máquina al lugar indicado para el vaciado de la cuba de recogida.

NOTA: El lugar previsto para esta operación debe estar en conformidad con la normativa vigente de respeto al medio ambiente.

PRUDENCIA: Estas operaciones deben realizarse usando guantes para protegerse las manos.

- Apagar la máquina, colocando los interruptores generales (1) en la posición "0" (Fig. 1).
- Desconectar la clavija (2) del cable de alimentación (3) de la toma (4) de la red de alimentación (Fig. 2).

ADVERTENCIA: Para evitar daños en el cable de alimentación, desconectar la clavija de la toma de red, tirando directamente de la clavija y no del cable.

- Aflojar los ganchos de retención del cabezal de aspiración (6) ubicados al lado de la cuba de recogida (7) (Fig. 3) y desmontarlo (5) manipulando la manilla que se encuentra encima del mismo.
- Para las versiones WDM utilizar el manillar de mando (8) y las manillas de desplazamiento de la cuba (9) para volcar la máquina (Fig. 4).

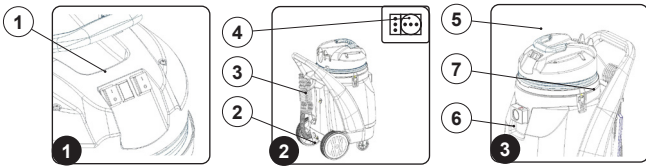

- Para las versiones WDB utilizar el manillar (10) que se encuentra en la parte delantera de la cuba, para volcar la cuba de recogida (Fig. 5).

PRUDENCIA: Durante la fase de vuelco de la cuba de recogida, sujetar la máquina sosteniéndola por el manillar de mando (11).

- Vaciar la cuba de recogida.

NOTA: Si está presente, antes de vaciar la máquina, retirar el filtro de tela que se encuentra en la cuba de recogida.

NOTA: Si está presente, extraer la bolsa-filtro de recogida del interior de la cuba de recogida, prestando atención para no romperla. Si la bolsa es de papel, arrojarla en el lugar específico para desecharla, mientras que si es de tela, vaciarla solamente.

NOTA: Si está presente el kit de vaciado rápido, efectuar el siguiente procedimiento:

- Retirar de los ganchos de retención el tubo de descarga (12) de la cuba de recogida (Fig. 6).
- Desenroscar la tapa (13), colocar el tubo sobre la superficie de descarga y soltarlo gradualmente (Fig. 7).

- Montar nuevamente el conjunto.

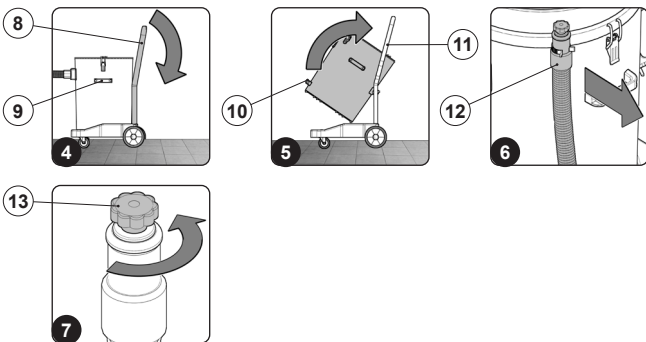

AL FINALIZAR EL TRABAJO

Al finalizar el trabajo y antes de realizar cualquier tipo de mantenimiento, realizar las siguientes operaciones:

- Colocar la máquina en el lugar indicado para el mantenimiento y realizar todos los procedimientos descritos en el capítulo "MANTENIMIENTO".
- Llevar la máquina al lugar dispuesto para su reposo.
- Seguir las fases para poner la máquina en condiciones de seguridad (leer el apartado "CONDICIONES DE SEGURIDAD DE LA MÁQUINA").

ATENCIÓN: Aparcar la máquina en un lugar cerrado, sobre una superficie plana; cerca de la misma no debe haber objetos que puedan dañarla o dañarse al entrar en contacto con la misma.

MANTENIMIENTO

La limpieza correcta del grupo de aspiración garantiza un mayor y mejor rendimiento de la máquina durante el trabajo. Para efectuar el mantenimiento ejecutar el siguiente procedimiento:

- Seguir las fases para poner la máquina en condiciones de seguridad (leer el apartado "CONDICIONES DE SEGURIDAD DE LA MÁQUINA").
- Aflojar los ganchos que sujetan el cabezal de aspiración (2) ubicados al lado de la cuba de recogida (3) (Fig. 1) y desmontarlo (1) manipulando la manilla que se encuentra encima del mismo. Apoyar delicadamente el cabezal de aspiración sobre el pavimento.
- Retirar (si está presente) el filtro de espuma (4) y limpiarlo (Fig. 2); limpiar con un paño húmedo también el flotador mecánico (5) (Fig. 3). Cuando esté seco, montar nuevamente el filtro de espuma.

NOTA: Si la superficie del filtro está sumamente sucia, se aconseja cepillar el filtro con un cepillo blando normal y lavarlo, si es necesario.

ATENCIÓN: Controlar el estado de desgaste del filtro de espuma y sustituirlo si la superficie de filtración está demasiado obstruida o dañada.

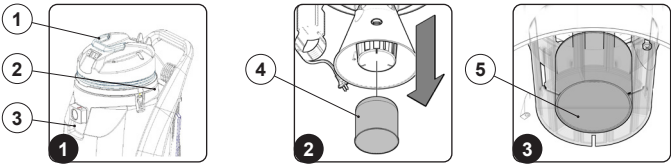

- Retirar (si está presente) el filtro de tela (6) y limpiarlo (Fig. 4). Cuando esté seco, montar nuevamente el filtro de tela.

NOTA: Si la superficie del filtro está sumamente sucia, se aconseja cepillar el filtro con un cepillo blando normal y lavarlo, si es necesario.

NOTA: Si se utilizan filtros de cartucho o bolsas para recoger polvo (versión de algodón), en lugar del filtro de tela, limpiarlos con un chorro de aire y controlar su estado de conservación; si es necesario, sustituirlos.

ATENCIÓN: Controlar el estado de desgaste del filtro de tela y sustituirlo si la superficie de filtración está demasiado obstruida o dañada.

- Limpieza del interior de la cuba de recogida con un paño húmedo.
- Montar el cabezal de aspiración (1) sobre la cuba de recogida (3) y fijarlo a la misma cerrando los ganchos de retención (2).
- Desconectar el tubo de aspiración (7) de la boca de aspiración (8) presente en la cuba de recogida; antes de tirar del tubo de aspiración, presionar el pulsador (9) que desbloquea los ganchos de retención (Fig. 5).
- Limpieza del interior del tubo de aspiración con un chorro de aire comprimido y si es necesario, eliminar eventuales obstrucciones.
- Desconectar el accesorio utilizado para la limpieza.
- Limpieza del interior de la cámara de aspiración del accesorio con un chorro de aire comprimido y si es necesario, eliminar eventuales obstrucciones.

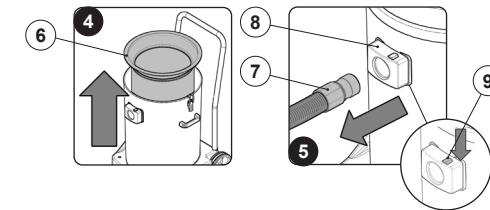

RESOLUCIÓN DE AVERÍAS

En este capítulo se presentan los problemas más habituales relacionados con el uso de la máquina. En caso de no solucionar los problemas con la siguiente información, contactar con el centro de asistencia más cercano.

| PROBLEMA | POSIBLE CAUSA | SOLUCIÓN |
|--|---|--|
| LA MÁQUINA NO SE ENCIENDE | Interruptor general no activado. | Presionar el interruptor general. |
| | La clavija del cable de alimentación de la máquina está introducida de forma incorrecta en la toma de corriente de la red. | Conectar la clavija del cable de alimentación de la máquina en la toma de corriente de la red. |
| | Las especificaciones electrónicas de la máquina no se corresponden con las especificaciones electrónicas de la red de alimentación. | Controlar si los datos técnicos presentes en la placa matricula de la máquina se correspondan con los datos de la red de alimentación. |
| | Cable de alimentación dañado. | Contactar de forma urgente con un técnico especializado. |
| ASPIRACIÓN INSUFICIENTE - PRODUCCIÓN EXCESIVA DE POLVO | El tubo de aspiración no está conectado correctamente a la boca presente en la cuba de recogida. | Conectar correctamente el tubo de aspiración en la boca presente en la cuba de recogida. |
| | El tubo de aspiración no está conectado correctamente al tubo de alargue. | Conectar correctamente el tubo de aspiración al tubo de alargue. |
| | El tubo de alargue no está conectado correctamente al accesorio de aspiración que se está utilizando. | Conectar correctamente el tubo de alargue al accesorio de aspiración que se está utilizando. |
| | Hay impurezas que obstruyen el circuito de aspiración (tubo de aspiración; tubo de alargue; accesorio de aspiración). | Retirar las impurezas presentes en el circuito de aspiración. |
| | Hay impurezas que obstruyen los filtros de aspiración. | Retirar las impurezas presentes en los filtros de aspiración. |

ELIMINACIÓN

Proceder al desguace de la máquina en un centro de eliminación o de recogida autorizado. Antes de realizar el desguace de la máquina se deben quitar y separar los siguientes materiales y enviarlos a los centros de recogida diferenciada, respetando la normativa de higiene ambiental vigente:

- Piezas eléctricas y electrónicas*
- Partes de plástico (tanques y manillar)
- Partes metálicas (palancas y bastidor)

(* En especial, para el desguace de las piezas eléctricas y electrónicas, dirigirse al distribuidor.



DECLARACIÓN DE CONFORMIDAD CE



La empresa que suscribe:
 FIMAP S.p.A
 Via Invalidi del Lavoro, 1
 37059 S. Maria di Zevio - Verona - Italy
 Tel. +39 045 6060411
 Fax +39 045 6060417
 E-mail: fimap@fimap.com www.fimap.com

Declara bajo su exclusiva responsabilidad que los productos

ASPIRADOR DE LÍQUIDOS mod. FV XP110.2 WD - FV XP110.3 WD

Cumple con las Directivas:

- 2006/42/CE
- 2014/35/EU
- 2014/30/EU
- 2011/65/UE
- 2009/125/CE (solo per aspiratori a secco - for dry vacuum cleaners only - solo para aspiradores en seco - uniquement pour les aspirateurs à sec - nur für Trockensauger)
- 666/2013 (solo per aspiratori a secco - for dry vacuum cleaners only - solo para aspiradores en seco - uniquement pour les aspirateurs à sec - nur für Trockensauger)

La persona autorizada a constituir el fascículo técnico:

Sig. Giancarlo Ruffo
 Via Invalidi del Lavoro, 1
 37059 S. Maria di Zevio - Verona - Italy

FIMAP SPA
 El representante legal:
 Giancarlo Ruffo



| DATOS TÉCNICOS | S.I. | XP110.2 WD | XP110.3 WD |
|---|-------------------|------------------------|------------------------|
| Caracter. eléctrico/motor aspiración (tensión-frecuencia) | V Hz | 220-240 50-60 | 220-240 50-60 |
| Número de motores de aspiración | | 2 | 3 |
| Tipo de motor aspiración | | By-pass | By-pass |
| Número de estadios del motor aspiración | | Double stage | Double stage |
| Potencia nominal/max del motor aspiración | W | 2000/2400 | 3000/3600 |
| Tipo de aspiración | | Wet & Dry | Wet & Dry |
| Caudal de aire | m ³ /h | 389 | 532 |
| Depresión aspirador | kPa | 22 | 22 |
| Capacidad total de la cuba de recogida | l | 110 | 110 |
| Capacidad útil de la cuba de recogida | l | 85 | 85 |
| Material de la cuba de recogida | | Poliprop. Polyprop. | Poliprop. Polyprop. |
| Longitud del cable de alimentación | m | 10 | 10 |
| Peso de la máquina (sin accesorios) | Kg | 23 | 25 |
| Dimensiones de la máquina (lpxh) | cm | 51x66x95 | 51x66x95 |
| Diámetro de los accesorios | mm | W/D 40 | W/D 40 |
| Nivel de presión sonora (ISO 11201) | dB (A) | 73 | 73 |

| SOMMAIRE | |
|--|-----------|
| SOMMAIRE | 33 |
| AVERTISSEMENTS CONCERNANT LA SÉCURITÉ POUR LES ASPIRATEURS DE MATIÈRES SOLIDES/LIQUIDES | |
| LES ASPIRATEURS DE MATIÈRES SOLIDES/LIQUIDES | 33 |
| NIVEAUX DE DANGER..... | 33 |
| BRANCHEMENT AU RÉSEAU DE DISTRIBUTION ÉLECTRIQUE..... | 34 |
| UTILISATION - EMPLOI..... | 34 |
| TRANSPORT..... | 36 |
| ENTRETIEN..... | 36 |
| ACCESSOIRES ET PIÈCES DE RECHANGE..... | 37 |
| CÂBLES DE RALLONGE..... | 37 |
| LONGUEUR DU CÂBLE | 37 |
| ASPIRATEUR À SEC..... | 37 |
| ASPIRATEUR DE LIQUIDES..... | 37 |
| SYMBOLES UTILISÉS DANS CE MANUEL | 38 |
| PRINCIPAUX COMPOSANTS DE LA MACHINE | 38 |
| OBJET ET CONTENU DU MANUEL | 38 |
| DESTINATAIRES | 38 |
| CONSERVATION DU MANUEL D'UTILISATION ET D'ENTRETIEN | 38 |
| LIVRAISON DE LA MACHINE | 38 |
| AVANT-PROPOS | 38 |
| DONNÉES D'IDENTIFICATION | 38 |
| CARACTÉRISTIQUES TECHNIQUES | 38 |
| UTILISATION ENVISAGÉE – UTILISATION PRÉVUE | 38 |
| SÉCURITÉ | 38 |
| PLAQUE SIGNALÉTIQUE | 38 |
| SYMBOLES UTILISÉS SUR L'APPAREIL | 38 |
| PRÉPARATION DE L'APPAREIL | 38 |
| PRÉPARATION DE L'APPAREIL..... | 38 |
| DÉBALLAGE DE L'APPAREIL..... | 39 |
| TRANSPORT DE L'APPAREIL..... | 39 |
| MISE EN SÉCURITÉ DE L'APPAREIL..... | 39 |
| PRÉPARATION AU TRAVAIL | 39 |
| INTRODUCTION DU FILTRE À MANCHES DE RAMASSAGE (EN OPTION)..... | 39 |
| INTRODUCTION DU FILTRE À CARTOUCHE (EN OPTION)..... | 39 |
| INTRODUCTION DU FILTRE À MANCHES EN NYLON (EN OPTION)..... | 39 |
| PRÉPARATION DE L'APPAREIL..... | 39 |
| EMPLOI DE LA MACHINE | 40 |
| ASPIRATION D'OBJETS SECS..... | 40 |
| ASPIRATION D'OBJETS HUMIDES..... | 40 |
| VIDANGE DU BIDON DE RAMASSAGE | 41 |
| À LA FIN DU TRAVAIL | 41 |
| ENTRETIEN | 41 |
| RÉSOLUTION PANNES | 41 |
| DÉCLARATION DE CONFORMITÉ CE | 42 |
| DONNÉES TECHNIQUES | 42 |
| ÉLIMINATION | 42 |

AVERTISSEMENTS CONCERNANT LA SÉCURITÉ POUR LES ASPIRATEURS DE MATIÈRES SOLIDES/LIQUIDES



Lire et observer ces avertissements liés à la sécurité avant la première utilisation de l'appareil. Conserver ces avertissements sur la sécurité afin de pouvoir les consulter ultérieurement ou les céder aux propriétaires successifs.

- Avant la mise en marche, lire la notice d'utilisation de l'appareil.
- Les étiquettes d'avertissement situées sur l'appareil fournissent d'importantes indications pour une utilisation sûre.
- Toujours suivre les indications données dans les instructions ainsi que les normes en vigueur en matière de sécurité.
- Conserver les plastiques de l'emballage hors de portée des enfants. Risque d'asphyxie !

NIVEAUX DE DANGER



DANGER : Cette signalisation indique un danger imminent pouvant provoquer des blessures graves voire la mort.



AVERTISSEMENT : Cette signalisation indique une situation de danger probable, pouvant provoquer des blessures graves voire la mort.



PRUDENCE : Cette signalisation indique une situation de danger probable, pouvant provoquer des blessures légères.



ATTENTION : Cette signalisation indique une situation de danger probable, pouvant provoquer des dommages aux objets.

BRANCHEMENT AU RÉSEAU DE DISTRIBUTION ÉLECTRIQUE

DANGER :

- Pour réduire le risque d'incendie, de choc électrique ou de lésions, avant l'utilisation veiller à lire et suivre toutes les instructions sur la sécurité et les signalisations d'attention. Cet aspirateur est conçu pour être sûr lorsqu'il est utilisé pour des fonctions de nettoyage selon ce qui est spécifié. En cas de vérifier des dommages sur des composants électriques ou mécaniques, il faut faire réparer l'aspirateur et/ou l'accessoire concerné auprès d'un service après-vente compétent ou du fabricant avant l'utilisation, pour éviter des dommages supplémentaires sur l'appareil ou des lésions physiques à l'utilisateur.
- Avant de brancher l'appareil sur la prise de courant, vérifier si les données électriques figurant sur la plaque correspondent à celles du réseau d'alimentation. **L'appareil doit exclusivement être alimenté en courant alternatif et avec une tension égale à celle indiquée sur la plaque signalétique.**
- La prise pour le câble d'alimentation doit avoir la mise à terre réglementaire.
- Avant chaque utilisation, vérifier que la ligne de branchement n'est pas endommagée, ainsi que la fiche d'alimentation. Si la ligne est endommagée, contacter immédiatement un technicien spécialisé pour effectuer les réparations nécessaires.
- L'installation électrique et le branchement de l'appareil doivent exclusivement être effectués par un électricien-installateur, de façon conforme à la norme IEC 60364-1.
- Ne jamais toucher la fiche d'alimentation avec les mains mouillées.
- Faire attention à ne pas endommager le câble de raccordement au réseau ou le câble de la rallonge en passant dessus, en les écrasant, en les tirant ou autre. Protéger le câble de la chaleur et des contacts avec les huiles ou les arêtes coupantes.
- Vérifier régulièrement que le câble de raccordement au réseau de distribution électrique n'est pas endommagé, par exemple par la formation de fissures ou des traces de vieillissement. Si on détecte des traces d'endommagement, avant d'utiliser à nouveau l'appareil le câble devra être remplacé par un technicien spécialisé ou par un technicien ayant une qualification équivalente.
- Le dispositif de protection contre les jets d'eau et la résistance mécanique doivent être en parfait état, même après un éventuel remplacement des joints du câble de raccordement au réseau ou du câble de rallonge.
- Ne pas nettoyer l'appareil avec le tuyau flexible ou un jet d'eau à haute pression (risque de court-circuit ou autres pannes électriques).

ATTENTION :

- Le régime transitoire d'insertion provoque une chute de tension temporaire.
- Si les conditions du réseau sont défavorables, les autres appareils électriques peuvent subir des dommages.
- Ces dommages sont prévus si l'impédance du réseau est inférieure à 0,15 Ω.

UTILISATION - EMPLOI

DANGER :

- Il est interdit d'utiliser l'appareil avec le câble ou la fiche endommagés. Pour le débrancher de la prise électrique, saisir la fiche, non pas le câble. Ne pas manipuler la fiche ou l'aspirateur avec les mains mouillées. Désactiver toutes les commandes avant de débrancher l'appareil de la prise électrique.
- Ne pas tirer l'appareil ni le transporter par le câble, ne pas utiliser le câble comme poignée, ne pas fermer une porte sur le câble ni tirer sur le câble autour de bords ou d'angles aiguisés.

Ne pas passer l'aspirateur sur le câble. Maintenir le câble éloigné de surfaces chaudes.

- Faire beaucoup plus d'attention lorsque le nettoyage s'effectue sur des échelles.
- L'appareil ne doit pas être utilisé ou maintenu à l'extérieur en conditions d'humidité ou exposé directement à la pluie.
- La température de stockage doit être comprise entre -25 °C et +55 °C.
- Conditions d'emploi : température ambiante comprise entre 0°C et 40°C avec une humidité relative comprise entre 30 et 95%. L'aspirateur a uniquement été développé pour le nettoyage à sec et ne doit pas être utilisé ou rangé en extérieur, dans des conditions humides.
- Avant l'utilisation, s'assurer que l'appareil est en parfait état de marche et remplit les conditions de sécurité, ainsi que les équipements de travail. Contrôler tout particulièrement le câble de la rallonge. Au cas où l'appareil ne serait pas en parfait état, débrancher immédiatement la fiche d'alimentation de la prise secteur. L'appareil ne doit pas être utilisé.
- En cas d'utilisation de l'appareil dans un milieu à risque (une station-service, par exemple), il faut respecter les normes de sécurité. Il est interdit d'utiliser l'appareil dans des endroits potentiellement explosifs.
- Certaines substances peuvent former des vapeurs et des mélanges explosifs lorsqu'elles entrent en contact avec l'air aspiré.
- Ne jamais aspirer les substances suivantes :
 - ◆ Gaz explosifs ou inflammables, liquides et poussières (poussières réactives).
 - ◆ Les poussières métalliques réactives (par exemple l'aluminium, le magnésium, le zinc) mélangées à des détergents très alcalins et acides.
 - ◆ Acides et solutions alcalines à l'état pur.
 - ◆ Solutions organiques (par exemple l'essence, les diluants pour la peinture, l'acétone ou le gazole).



AVERTISSEMENT :

- Maintenir les cheveux, les vêtements longs, les doigts et toutes les parties du corps éloignés des ouvertures et des parties en mouvement. N'introduire d'objets dans les ouvertures ni utiliser l'appareil avec l'ouverture bloquée. Maintenir les ouvertures libres de poussière, de poils, de cheveux et tout autre élément pouvant réduire le débit d'air.
- Cet appareil n'est pas adapté à l'aspiration de poussière dangereuse.
- Il est interdit de l'utiliser pour aspirer des liquides inflammables ou combustibles tels que l'essence, ou dans des zones où ceux-ci peuvent être présents.
- Ne pas aspirer d'éléments qui brûlent ou fument tels que des cigarettes, des allumettes ou des cendres incandescentes.
- **L'appareil peut être utilisé par des enfants âgés de plus de 8 ans et par des personnes ayant des capacités physiques, sensorielles ou mentales réduites ou ne disposant pas de l'expérience ou des connaissances nécessaires, à condition qu'ils soient sous la surveillance d'un adulte ou qu'ils aient reçu des instructions concernant une utilisation de l'appareil en toute sécurité et qu'ils aient compris les dangers inhérents à celui-ci. Les enfants ne doivent pas jouer avec l'appareil. Le nettoyage et l'entretien à la charge de l'utilisateur ne doivent pas être effectués par des enfants sans surveillance.**
- Les enfants doivent être surveillés pour s'assurer qu'ils ne jouent pas avec l'appareil.
- Il est interdit aux enfants de réaliser le nettoyage et l'entretien concernant l'utilisateur sans surveillance.
- Cet appareil est destiné à être utilisé exclusivement dans des locaux fermés.
- Ne pas laisser l'appareil sans surveillance lorsqu'il est branché à la prise de courant. Le débrancher de la prise lorsqu'il n'est pas utilisé et avant l'entretien.
- Ne pas aspirer d'objets en feu ou ardents.
- Il est interdit d'aspirer les personnes et les animaux avec cet appareil.
- En cas de basses températures, il ne faut pas utiliser l'appareil au dehors.



PRUDENCE :

- Éviter que l'appareil en fonction ne parvienne à une distance rapprochée d'organes délicats tels que les oreilles, la bouche, les yeux, etc.
- Ne pas utiliser l'appareil sans les filtres. Il faut que l'aspirateur à sec ait le filtre à manches toujours monté dans l'appareil. L'aspirateur en milieu humide doit toujours avoir le filtre à cartouche, le filtre à voie humide et le système flotteur montés dans l'appareil pendant le fonctionnement TANT EN MILIEU HUMIDE QU'À SEC. Il faut aussi remarquer que lorsque le filtre à manches est utilisé pendant les opérations d'aspiration en milieu humide, le facteur de remplissage du récipient peut varier.
- Nettoyer régulièrement le dispositif limiteur du niveau d'eau et l'examiner pour identifier la présence de signes d'endommagement.
- L'appareil doit être conservé exclusivement dans des locaux fermés.
- Si l'aspirateur ne fonctionne pas convenablement ou qu'il a été fait tomber, endommagé, laissé à l'extérieur ou fait tomber dans l'eau, l'envoyer à un service après-vente ou au distributeur.
- Toujours utiliser l'appareil pour l'usage prévu, en tenant compte des conditions locales et en prenant garde à l'éventuelle présence de tiers, notamment d'enfants, lors du travail.
- Ne jamais laisser la machine sans surveillance tant qu'elle n'est pas désactivée et débranchée du réseau d'alimentation.
- Toujours porter les gants de protection pour travailler avec l'appareil.
- L'appareil doit uniquement être utilisé par des personnes connaissant son fonctionnement et ayant donné preuve de leur connaissance, spécifiquement chargées de l'utiliser.
- Ne pas poser de récipients contenant des liquides sur l'appareil.
- En cas d'incendie, utiliser un extincteur à poudre. Ne pas utiliser d'eau.
- En cas de fuite de mousse ou de liquide, éteindre immédiatement l'appareil.

TRANSPORT



AVERTISSEMENT :

- Avant de le transporter, fermer tous les crochets de blocage de la tête d'aspiration.
- Ne pas basculer l'appareil en cas de présence de liquide dans le bidon de ramassage de la saleté.
- Durant le transport de l'appareil, le moteur doit être arrêté. Vérifier aussi que l'appareil est disposé de façon stable et sûre.

ENTRETIEN



DANGER :

- Avant le nettoyage et l'entretien de l'appareil ou avant le remplacement de pièces, éteindre l'appareil et débrancher la fiche de la prise secteur.
- Les réparations doivent être effectuées exclusivement par des services après-vente agréés ou des experts dans le domaine, connaissant bien toutes les règles de sécurité en vigueur en la matière.
- Respecter le contrôle de sécurité selon les dispositions locales pour les appareils à usage commercial.

ACCESSOIRES ET PIÈCES DE RECHANGE

PRUDENCE :

N'utiliser que les pièces de rechange et accessoires autorisés par le fabricant. Les pièces de rechange et accessoires d'origine garantissent un emploi sûr et efficace de l'appareil.

CÂBLES DE RALLONGE

PRUDENCE :

| LONGUEUR DU CÂBLE | SECTION DU CÂBLE | |
|-------------------|---------------------|---------------------|
| | <16A | <25A |
| Jusqu'à 20 m | 1,5 mm ² | 2,5 mm ² |
| De 20 m à 50 m | 2,5 mm ² | 4,0 mm ² |

Utiliser exclusivement comme câbles de rallonge les matériaux indiqués clairement par le fabricant (s'adresser au distributeur agréé) ou des modèles supérieurs en ce qui concerne la qualité. Lors de l'emploi d'un câble de rallonge, observer la section minimale de celui-ci.

ASPIRATEUR À SEC

DANGER :

L'appareil a été développé pour aspirer les corps solides secs uniquement. Il ne doit pas être utilisé à d'autres fins.

AVERTISSEMENT :

L'appareil n'est pas adapté à l'aspiration de poussières dangereuses pour la santé.

ASPIRATEUR DE LIQUIDES

DANGER :

- Le dispositif de limitation du niveau d'eau doit être régulièrement nettoyé et soumis à des contrôles réguliers pour s'assurer que rien n'est cassé ou usé.
- En cas de formation de mousse ou de fuite de liquide, éteindre immédiatement l'appareil !
- Sauf indication diverse figurant sur les instructions, les substances liquides peuvent être aspirées, jusqu'à une température de 45°C maximum.

AVERTISSEMENT :

Cet appareil n'est pas adapté à l'aspiration de poussières dangereuses pour la santé, sauf si un marquage spécial est présent. Respecter les avertissements techniques concernant la sécurité figurant dans la notice d'utilisation.









ATTENTION :

- Protéger l'appareil contre le gel.
- Cet appareil n'est pas adapté à l'aspiration de substances réfrigérantes et lubrifiantes sauf si un équipement spécial est prévu.

Les descriptions contenues dans cette publication ne sont pas contractuelles. La société se réserve donc le droit d'apporter à tout moment d'éventuelles modifications aux organes, détails et fournitures d'accessoires qu'elle jugera opportunes pour des améliorations ou pour toute autre exigence de caractère constructif ou commercial. La reproduction même partielle des textes et des dessins contenus dans cette publication est interdite par la loi.

La société se réserve le droit d'apporter des modifications à caractère technique et/ou relatives aux équipements. Les images sont fournies à simple titre d'exemple et ne sont pas contraignantes pour le design et les équipements.

SYMBOLES UTILISÉS DANS CE MANUEL

-  **Symbole du livre ouvert avec le i :**
Il indique qu'il faut consulter le manuel d'utilisation.
-  **Symbole du livre ouvert :**
Il indique à l'opérateur de lire le manuel d'utilisation avant d'utiliser l'appareil.
-  **Symbole d'endroit à l'abri :**
Les procédures précédées du symbole suivant doivent être effectuées rigoureusement dans un endroit à l'abri et sec.
-  **Symbole d'information :**
Il fournit à l'opérateur des informations supplémentaires pour améliorer l'utilisation de l'appareil.
-  **Symbole d'avertissement :**
Lire attentivement les sections précédées de ce symbole en respectant scrupuleusement ce qui y est indiqué, pour la sécurité de l'opérateur et de l'appareil.
-  **Symbole de port obligatoire des gants de protection :**
Il indique à l'opérateur de toujours porter des gants de protection pour éviter des lésions graves aux mains causées par des objets tranchants.
-  **Symbole de recyclage :**
Il indique à l'opérateur de réaliser les opérations conformément aux normes environnementales en vigueur dans l'endroit où l'appareil est utilisé.
-  **Symbole d'élimination :**
Lire attentivement les sections précédées de ce symbole, pour l'élimination de l'appareil.

PRINCIPAUX COMPOSANTS DE LA MACHINE

Les principaux composants de l'appareil sont les suivants :

1. Tête d'aspiration.
2. Poignée de levage de la tête d'aspiration.
3. Interrupteur général.
4. Câble d'alimentation.
5. Crochet de déblocage de la tête d'aspiration.
6. Bidon de ramassage.
7. Poignée de déplacement du bidon de ramassage.
8. Buse d'aspiration.
9. Bouton de déblocage d'arrêt de la buse d'aspiration.
10. Filtre en tissu (utilisation à sec).
11. Flotteur de blocage de l'aspiration.
12. Chariot de déplacement

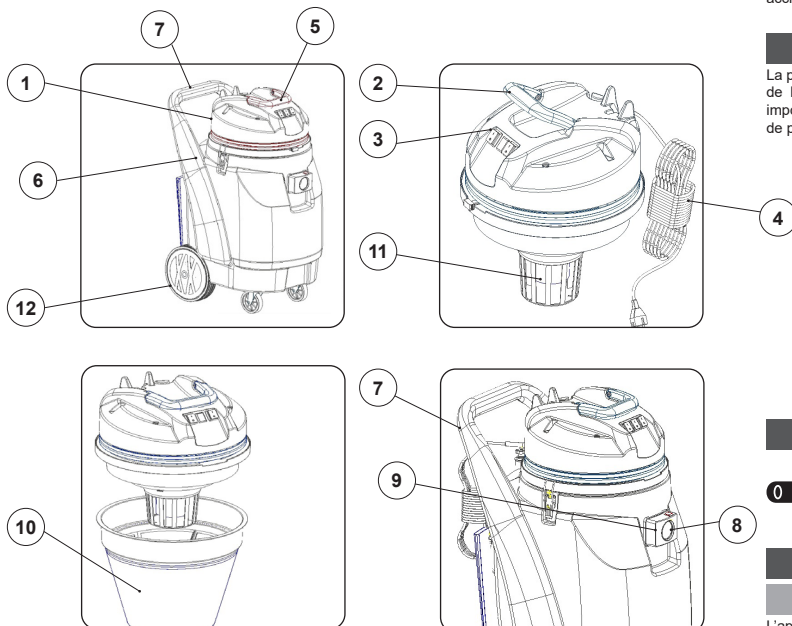

OBJET ET CONTENU DU MANUEL

Ce manuel a l'objet de fournir au client toutes les informations nécessaires pour utiliser l'appareil de la manière la plus appropriée, autonome et sûre possible. Il comprend des informations concernant l'aspect technique, la sécurité, le fonctionnement, l'arrêt de l'appareil, l'entretien, les pièces de rechange et la mise au rebut. Avant d'effectuer toute opération sur l'appareil, les opérateurs et les techniciens qualifiés, doivent lire attentivement les instructions contenues dans ce manuel. En cas de doutes sur l'interprétation correcte des instructions, consulter le service après-vente le plus proche, pour obtenir les éclaircissements nécessaires.

DESTINATAIRES

Le manuel en question s'adresse à l'opérateur et aux techniciens qualifiés pour l'entretien de l'appareil. Les opérateurs ne doivent pas effectuer d'opérations réservées aux techniciens qualifiés. Le fabricant n'est pas responsable pour des dommages dérivant du non-respect de cette interdiction.

CONSERVATION DU MANUEL D'UTILISATION ET D'ENTRETIEN

Le manuel d'utilisation et d'entretien doit être conservé à proximité de l'appareil, dans sa pochette, à l'abri de liquides et de toute autre substance pouvant compromettre sa lisibilité.

LIVRAISON DE LA MACHINE

Au moment de la livraison, contrôler immédiatement si on a reçu toute la marchandise telle qu'elle est indiquée sur les documents et que l'appareil n'a pas été endommagé au cours du transport. Si c'est le cas, faire constater au transporteur l'importance du dommage subi et informer en même temps notre service de gestion de la clientèle. Il sera possible d'obtenir le matériel manquant et l'indemnisation des dommages uniquement en respectant cette procédure dans les meilleurs délais.

AVANT-PROPOS

Tout appareil peut fonctionner correctement et travailler avec profit uniquement s'il est utilisé correctement et maintenu en pleine efficacité en effectuant l'entretien décrit dans la documentation en annexe. Nous vous prions de bien vouloir lire ce manuel d'utilisation et d'entretien et de le relire chaque fois que, lors de l'utilisation de l'appareil, des difficultés surgissent. En cas de besoin, nous vous rappelons que notre service après-vente travaille en collaboration étroite avec nos concessionnaires et reste à votre disposition pour tout conseil et demande d'intervention directe.

DONNÉES D'IDENTIFICATION

Pour contacter le service après-vente technique ou pour demander des pièces de rechange, toujours signaler le modèle, la version et le numéro de série indiqués sur la plaque signalétique.

CARACTÉRISTIQUES TECHNIQUES

Les appareils de la ligne sont des aspirateurs et aspirateurs de liquides en mesure d'aspirer la poussière et les corps solides secs-humides, en exploitant la dépression créée à l'intérieur du bidon de ramassage par le ventilateur actionné par le moteur électrique, au moyen des accessoires au contact de la surface du sol et des meubles. Le tuyau d'aspiration canalise à l'intérieur du bidon de ramassage l'air avec la poussière et les résidus solides qui sont retenus et ramassés à l'aide des filtres. **L'appareil doit être utilisé uniquement dans ce but.**

UTILISATION ENVISAGÉE – UTILISATION PRÉVUE

Cet appareil a été conçu et fabriqué pour le nettoyage (aspiration de corps solides secs ou humides) de sols lisses et compacts, dans un environnement commercial, civil et industriel, dans des conditions de sécurité vérifiées, par un opérateur qualifié.

 **ATTENTION :** l'appareil n'est pas adapté à une utilisation sous la pluie ou sous des jets d'eau.

 **IL EST INTERDIT** d'utiliser l'appareil dans des milieux avec une atmosphère explosive pour ramasser des poussières dangereuses ou des liquides inflammables. En outre, il n'est pas adéquat comme moyen de transport d'objets ou de personnes.

SÉCURITÉ

Pour éviter des accidents, la collaboration de l'opérateur est essentielle. Aucun programme de prévention d'accidents ne peut être efficace sans la collaboration totale de la personne directement responsable du fonctionnement de la machine. La plupart des accidents qui se produisent dans une entreprise, au travail ou pendant les déplacements, sont causés par le non-respect des règles de prudence les plus élémentaires. Un opérateur attentif et prudent est la meilleure garantie contre les accidents et il est indispensable pour compléter tout programme de prévention.

PLAQUE SIGNALÉTIQUE

La plaque signalétique se trouve à l'arrière de l'aspirateur, elle présente les caractéristiques générales de l'appareil, en particulier, son numéro de série. Le numéro de série est une information très importante qui doit toujours être fournie en même temps que toute demande d'assistance ou d'achat de pièces de rechange.

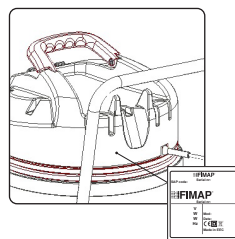

SYMBOLES UTILISÉS SUR L'APPAREIL

 **Symbole d'Interrupteur général :**
Il est utilisé à l'arrière de l'appareil pour indiquer l'interrupteur général.

PRÉPARATION DE L'APPAREIL

PRÉPARATION DE L'APPAREIL

L'appareil est contenu dans un emballage spécifique, les éléments d'emballage (sachets en plastique, agrafes, etc.) sont des sources potentielles de danger et ne doivent pas être laissés à la portée des enfants, des personnes incapables, etc.
La masse globale de la machine avec l'emballage est de 28 kg

| | |
|---|--------|
| A | 55 cm |
| B | 67 cm |
| C | 104 cm |

Les dimensions de l'emballage sont les suivantes :

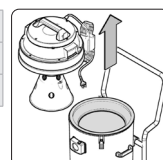

DÉBALLAGE DE L'APPAREIL

La procédure pour déposer l'appareil de l'emballage est la suivante :

- Ouvrir le carton extérieur.
- Enlever les accessoires présents à l'intérieur du carton et les poser délicatement au sol.
- Extraire le carton d'arrêt de la tête d'aspiration.
- Extraire l'appareil du carton en utilisant la poignée correspondante, en veillant à ne pas les endommager pendant cette opération.
- Extraire l'appareil du sac de protection en utilisant la poignée correspondante, en veillant à ne pas les endommager pendant cette opération.

REMARQUE : il est conseillé de garder tous les éléments d'emballage pour un éventuel transport de l'appareil.

PRUDENCE : Il est conseillé de toujours porter des gants de protection pour éviter des lésions graves aux mains.

TRANSPORT DE L'APPAREIL

La procédure pour transporter l'appareil en toute sécurité est la suivante :

- Suivre les étapes pour mettre en sécurité l'appareil (lire le paragraphe « MISE EN SÉCURITÉ DE L'APPAREIL »).
- Déposer le tuyau d'aspiration (1) de la buse d'aspiration (2) du bidon de ramassage ; avant de tirer sur le tuyau d'aspiration, appuyer sur le bouton (3) de déblocage de l'arrêt (fig. 1).
- Insérer l'appareil dans le sac de protection en veillant à ne pas les endommager pendant cette opération.
- Insérer l'appareil dans le carton en veillant à ne pas les endommager pendant cette opération. Ne pas oublier de placer au fond du carton l'arrêt des roues de l'appareil, placer autour du bidon de ramassage les arrêts pour éviter des dommages pendant le transport.
- Insérer à l'intérieur du carton le support des accessoires et l'arrêt de la tête.
- Placer les accessoires à l'intérieur du carton.
- Fermer le carton.

REMARQUE : Pour le transport dans des véhicules, assurer l'appareil selon les directives en vigueur afin qu'il ne puisse pas glisser ou se renverser.

PRUDENCE : Il est conseillé de toujours porter des gants de protection pour éviter des lésions graves aux mains.

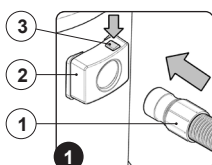

MISE EN SÉCURITÉ DE L'APPAREIL

Les étapes pour mettre en sécurité l'appareil, en offrant ainsi la possibilité d'effectuer des opérations en toute sécurité, sont identifiées comme suit :

- Vérifier si les deux interrupteurs généraux (1) sont désactivés, dans le cas contraire les mettre sur « 0 » (fig. 1).
- Vérifier si la fiche (2) du câble d'alimentation (3) est débranchée de la prise secteur (4), sinon la débrancher (fig. 2).
- Enrouler le câble d'alimentation sous la poignée de levage de l'appareil.

PRUDENCE : Il est recommandé de manipuler le câble d'alimentation avec les mains sèches pour éviter des blessures graves.

PRUDENCE : Pour éviter d'endommager le câble d'alimentation, débrancher directement la fiche de la prise secteur sans tirer sur le câble.

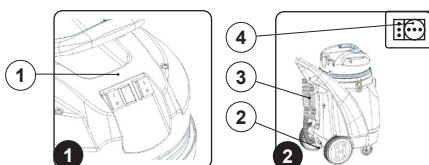

PRÉPARATION AU TRAVAIL

INTRODUCTION DU FILTRE À MANCHES DE RAMASSAGE (EN OPTION)

Pour introduire le filtre à manches de ramassage à l'intérieur du bidon de ramassage, agir comme suit :

- Suivre les étapes pour mettre en sécurité l'appareil (lire le paragraphe « MISE EN SÉCURITÉ DE L'APPAREIL »).
- Déposer la tête d'aspiration (1) au moyen de la poignée (2) située au-dessus de celle-ci (fig. 2) ; avant de déposer la tête, desserrer les crochets d'arrêt (3) placés à côté du bidon de ramassage (4) (fig. 1).
- Poser la tête d'aspiration doucement sur le sol.
- Insérer à l'intérieur du bidon de ramassage le filtre à manches de ramassage en papier, en veillant à insérer correctement le filtre dans la buse d'aspiration (5) présente à l'intérieur du bidon de ramassage et de ne pas endommager le support en carton (6) présent dans le sac (fig. 3).
- Remonter la tête d'aspiration (1) sur le bidon de ramassage (4), ne pas oublier de la fixer à celui-ci à l'aide des crochets d'arrêt (3).

REMARQUE : En cas d'utilisation du filtre à manches de ramassage, le filtre en tissu permanent doit être déposé.

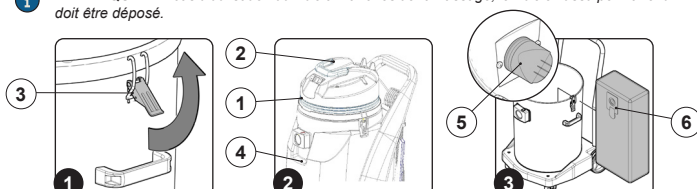

INTRODUCTION DU FILTRE À CARTOUCHE (EN OPTION)

Pour insérer le filtre à cartouche dans la partie inférieure de la tête d'aspiration, agir comme suit :

- Suivre les étapes pour mettre en sécurité l'appareil (lire le paragraphe « MISE EN SÉCURITÉ DE L'APPAREIL »).
- Déposer la tête d'aspiration (1) au moyen de la poignée (2) située au-dessus de celle-ci (fig. 2) ; avant de déposer la tête, desserrer les crochets d'arrêt (3) placés à côté du bidon de ramassage (4) (fig. 1).
- Poser la tête d'aspiration doucement sur le sol.
- Le cas échéant, déposer le filtre éponge en option (5) présent dans la partie inférieure de la tête d'aspiration (fig. 3).
- Insérer le filtre à cartouche (6) au-dessus du support flottant (7) (fig. 4).
- Remonter la tête d'aspiration (1) sur le bidon de ramassage (4), ne pas oublier de la fixer à celui-ci à l'aide des crochets d'arrêt (3).

REMARQUE : En cas d'utilisation du filtre à cartouche (6), le filtre en tissu permanent doit être déposé.

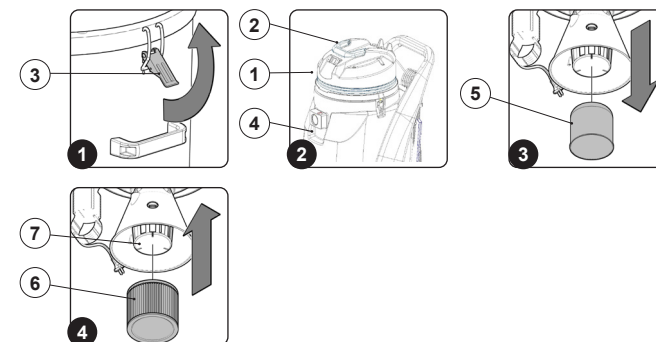

INTRODUCTION DU FILTRE À MANCHES EN NYLON (EN OPTION)

Pour insérer le filtre à cartouche dans la partie inférieure de la tête d'aspiration, agir comme suit :

- Suivre les étapes pour mettre en sécurité l'appareil (lire le paragraphe « MISE EN SÉCURITÉ DE L'APPAREIL »).
- Déposer la tête d'aspiration (1) au moyen de la poignée (2) située au-dessus de celle-ci (fig. 2) ; avant de déposer la tête, desserrer les crochets d'arrêt (3) placés à côté du bidon de ramassage (4) (fig. 1).
- Poser la tête d'aspiration doucement sur le sol.
- Insérer à l'intérieur du bidon de ramassage le filtre à manches en nylon (5) ; pour le fixer le faire adhérer au contour de l'embouchure du bidon (fig. 3).
- Remonter la tête d'aspiration (1) sur le bidon de ramassage (4), ne pas oublier de la fixer à celui-ci à l'aide des crochets d'arrêt (3).

REMARQUE : En cas d'utilisation du filtre à manches en nylon, le filtre en tissu permanent doit être déposé.

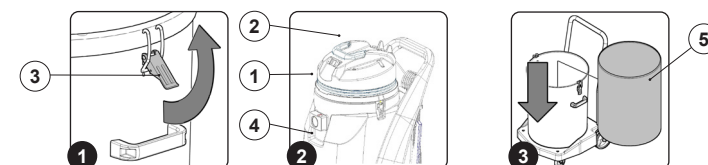

PRÉPARATION DE L'APPAREIL

Avant de commencer à employer la machine, il faut effectuer ce qui suit :

- Vérifier si les deux interrupteurs généraux (1) sont désactivés, dans le cas contraire les mettre sur « 0 » (fig. 1).
- Vérifier si la fiche (2) du câble d'alimentation (3) est débranchée de la prise secteur (4), sinon la débrancher (fig. 2).

AVERTISSEMENT : Pour éviter d'endommager le câble d'alimentation, débrancher directement la fiche de la prise secteur sans tirer sur le câble.

- Déposer la tête d'aspiration (5) au moyen de la poignée située au-dessus de celle-ci ; avant de déposer la tête, desserrer les crochets d'arrêt (7) placés à côté du bidon de ramassage (6) (fig. 3).

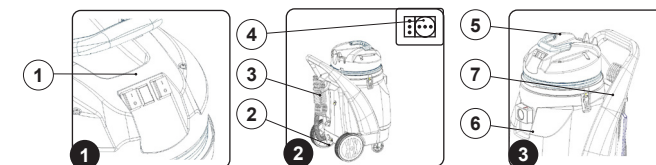

- Vérifier si le filtre en tissu (8) est correctement installé (fig. 4).

REMARQUE : Pour nettoyer à sec, il est conseillé de vérifier si l'intérieur du bidon de ramassage a bien été vidé et ne contient aucun liquide avant l'emploi.

REMARQUE : En cas d'utilisation des filtres à cartouche ou des sacs de ramassage de poussière au lieu du filtre en tissu, contrôler leur bon positionnement.

- Remonter la tête d'aspiration (5) sur le bidon de ramassage (6), ne pas oublier de la fixer à celui-ci à l'aide des crochets d'arrêt (7).
- Avant l'utilisation, il faut contrôler l'état régulier et la sécurité de service de l'appareil avec les équipements de travail, en particulier le câble d'alimentation et le câble de rallonge. Si l'état n'est pas parfait, l'utilisation de l'appareil est interdite.

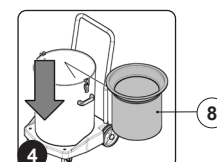

EMPLOI DE LA MACHINE

ASPIRATION D'OBJETS SECS

Pour aspirer des objets secs, agir comme suit :

1. Insérer le tuyau d'aspiration (1) dans la buse d'aspiration (2) du bidon de ramassage ; avant de tirer sur le tuyau d'aspiration, appuyer sur le bouton (3) de déblocage de l'arrêt (fig. 1).
2. Sélectionner l'accessoire le plus approprié au travail à accomplir. Insérer dans le tuyau d'aspiration l'accessoire sélectionné, si nécessaire utiliser aussi les tuyaux de rallonge.
3. Introduire la fiche (4) du câble d'alimentation (5) dans la prise secteur (6) (fig. 2).

ATTENTION : Ne pas franchir la valeur maximale d'impédance autorisée sur le secteur à l'endroit du branchement électrique (voir les données techniques). En cas de doutes sur l'impédance du secteur à l'endroit du branchement, veuillez contacter votre fournisseur d'électricité.

PRUDENCE : Ne pas insérer le câble d'alimentation dans la prise de la fiche secteur avec les mains mouillées.

4. Allumer l'appareil en mettant l'interrupteur général (7) sur « I » (fig. 3).
5. Commencer le travail.

REMARQUE : Si le type de travail l'exige, activer aussi le deuxième moteur d'aspiration.

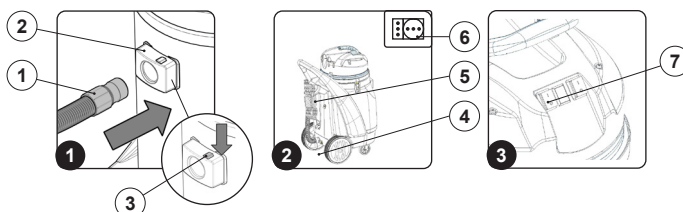

ATTENTION : Danger d'endommagement ! Si on aspire à sec, ne jamais retirer le filtre en tissu durant l'aspiration. Pour aspirer les poussières fines, il vaut mieux remplacer le filtre en tissu par le filtre à cartouche, qui est plus adapté (composant en option).

En cas de diminution de la puissance d'aspiration ou d'augmentation du bruit de l'appareil durant le travail :

- Éteindre l'appareil en mettant l'interrupteur général (7) en position de repos (fig. 3).
- Débrancher la fiche (4) du câble d'alimentation (5) de la prise secteur (6) (fig. 2).

AVERTISSEMENT : Pour éviter d'endommager la prise secteur, débrancher la fiche en empoignant directement cette dernière, sans tirer sur le câble d'alimentation.

- Déposer la tête d'aspiration (8) au moyen de la poignée située au-dessus de celle-ci ; avant de déposer la tête, desserrer les crochets d'arrêt (9) placés à côté du bidon de ramassage (10) (fig. 4).
- Déposer depuis l'intérieur du bidon le filtre en tissu (11) (fig. 5), secouer et nettoyer le filtre en tissu.

REMARQUE : Si la surface du filtre est extrêmement sale, il est conseillé de brosser le filtre avec une brosse douce pour le nettoyer à fond.

- Vider le bidon de ramassage.

REMARQUE : Le lieu destiné à exécuter cette tâche doit être conforme aux normes en vigueur concernant le respect de l'environnement.

- Répéter les opérations dans le sens inverse pour retourner au travail.

REMARQUE : Si les opérations précédentes n'ont pas permis de résoudre le problème de faible aspiration, éteindre l'appareil et éliminer ce qui bouche le tuyau d'aspiration ou l'accessoire utilisé.

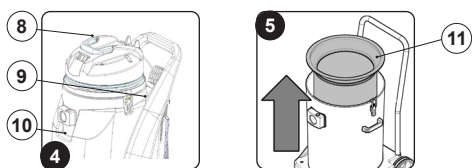

ASPIRATION D'OBJETS HUMIDES

Pour aspirer des objets humides, agir comme suit :

1. Déposer la tête d'aspiration (1) au moyen de la poignée située au-dessus de celle-ci ; avant de déposer la tête, desserrer les crochets d'arrêt (2) placés à côté du bidon de ramassage (3) (fig. 1).
2. Vérifier si le filtre en tissu (4) a été déposé (fig. 2).

REMARQUE : En cas d'utilisation des filtres à cartouche ou des sacs de ramassage de poussière au lieu du filtre en tissu, contrôler s'ils ont été déposés.

3. Le cas échéant, vérifier si le filtre éponge en option (5) est bien inséré sous la tête d'aspiration (fig. 3).

REMARQUE : Pour l'emploi sur sol mouillé, il est conseillé de vérifier si l'intérieur du bidon de ramassage a bien été vidé et ne contient aucune poussière avant l'emploi. Pour l'emploi sur sol mouillé, il faut toujours utiliser l'accessoire avec les bavettes « lave-vitre » et il est conseillé d'enlever le filtre en tissu.

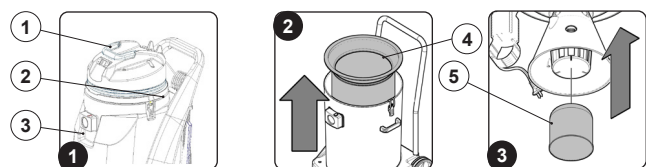

4. Remonter la tête d'aspiration (1) sur le bidon de ramassage (3), ne pas oublier de la fixer à celui-ci à l'aide des crochets d'arrêt (2).
5. Insérer le tuyau d'aspiration (6) dans la buse d'aspiration (7) du bidon de ramassage ; avant de tirer sur le tuyau d'aspiration, appuyer sur le bouton (8) de déblocage de l'arrêt (fig. 4).
6. Sélectionner l'accessoire le plus approprié au travail à accomplir. Insérer dans le tuyau d'aspiration l'accessoire sélectionné, si nécessaire utiliser aussi les tuyaux de rallonge.
7. Insérer la fiche (9) du câble d'alimentation (10) dans la prise secteur (11) (fig. 5).

ATTENTION : Ne pas franchir la valeur maximale d'impédance autorisée sur le secteur à l'endroit du branchement électrique (voir les données techniques). En cas de doutes sur l'impédance du secteur à l'endroit du branchement, veuillez contacter votre fournisseur d'électricité.

PRUDENCE : Ne pas insérer le câble d'alimentation dans la prise de la fiche secteur avec les mains mouillées.

8. Allumer l'appareil en mettant l'interrupteur général (12) sur « I » (fig. 6).
9. Commencer le travail.

REMARQUE : Si le type de travail l'exige, activer aussi le deuxième moteur d'aspiration.

REMARQUE : La machine est équipée d'un dispositif mécanique (flotteur) placé sous le couvercle d'aspiration qui, lorsque le bidon de ramassage est plein, ferme le passage d'air vers le moteur d'aspiration pour le protéger ; dans ce cas, le son du moteur d'aspiration sera plus sourd. Vidanger le bidon de ramassage (lire le paragraphe « VIDANGE DU BIDON DE RAMASSAGE »).

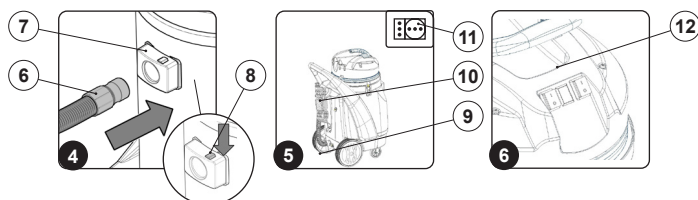

Si l'on veut aspirer des liquides avec le suceur avant, procéder comme suit :

- Dévisser les molettes (13) du dispositif de prémontage du corps du suceur (fig. 7).
- Introduire d'abord le pivot gauche (14) présent sur le corps du suceur dans la fente de gauche (15) présente sur le support de suceur (fig. 8).
- Introduire le pivot droit présent sur le corps du suceur dans la fente de droite présente sur le support de suceur.
- Fixer le corps du suceur au support en vissant les molettes (13) (fig. 9).
- Introduire le flexible d'aspiration (16) dans le manchon (17) présent sur le corps du suceur (fig. 10).

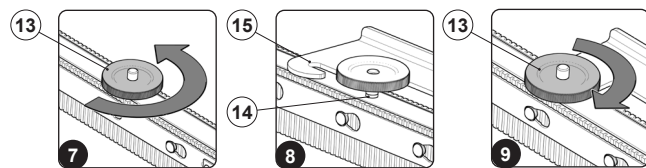

- Insérer le tuyau d'aspiration (6) dans la buse d'aspiration (7) du bidon de ramassage ; avant de tirer sur le tuyau d'aspiration, appuyer sur le bouton (8) de déblocage de l'arrêt (fig. 4).
- Allumer l'appareil en mettant l'interrupteur général (12) en position de travail (fig. 6).
- Positionner le suceur avant au contact du sol, pour ce faire, appuyer légèrement vers le bas avec la pédale de commande suceur (18) et la déplacer vers la gauche pour la décrocher du dispositif d'arrêt (fig. 11).
- Réaliser l'opération d'aspiration.

En cas de diminution de la puissance d'aspiration ou d'augmentation du bruit de l'appareil durant le travail :

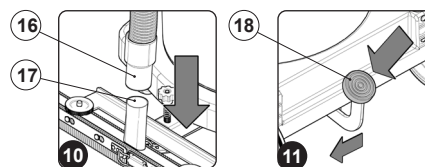

- Éteindre l'appareil en mettant l'interrupteur général (12) en position de repos (fig. 6).
- Débrancher la fiche (9) du câble d'alimentation (10) de la prise secteur (11) (fig. 5).

AVERTISSEMENT : Pour éviter d'endommager la prise secteur, débrancher la fiche en empoignant directement cette dernière, sans tirer sur le câble d'alimentation.

- Déposer la tête d'aspiration (1) au moyen de la poignée située au-dessus de celle-ci ; avant de déposer la tête, desserrer les crochets d'arrêt (2) placés à côté du bidon de ramassage (3) (fig. 1).
- Vidanger le bidon de ramassage (lire le paragraphe « VIDANGE DU BIDON DE RAMASSAGE »).

REMARQUE : Le lieu destiné à exécuter cette tâche doit être conforme aux normes en vigueur concernant le respect de l'environnement.

- Le cas échéant, déposer le filtre éponge en option (5) (fig. 12) et le nettoyer ; nettoyer aussi avec un chiffon humide le flotteur mécanique (19) (fig. 13).
- Une fois sec, remettre le filtre éponge en place (fig. 3).
- Répéter les opérations dans le sens inverse pour retourner au travail.

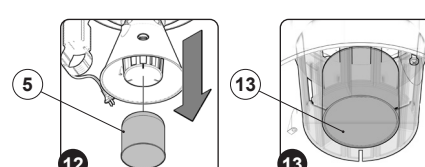

VIDANGE DU BIDON DE RAMASSAGE

À la fin du travail et avant tout type d'entretien, exécuter les opérations suivantes :

1. Mettre l'appareil dans l'endroit destiné à la vidange du bidon de ramassage.

REMARQUE : Le local destiné à cette opération doit être conforme à la réglementation en vigueur en matière de respect de l'environnement.

PRUDENCE : Ces opérations doivent être réalisées en utilisant des gants pour protéger les mains.

2. Éteindre l'appareil en mettant les interrupteurs généraux (1) sur « 0 » (fig. 1).
3. Débrancher la fiche (2) du câble d'alimentation (3) de la prise secteur (4) (fig. 2).

AVERTISSEMENT : Pour éviter d'endommager le câble d'alimentation, débrancher directement la fiche de la prise secteur sans tirer sur le câble.

4. Déposer la tête d'aspiration (5) au moyen de la poignée située au-dessus de celle-ci ; avant de déposer la tête, desserrer les crochets d'arrêt (6) placés à côté du bidon de ramassage (7) (fig. 3) et la poser au sol.
5. Pour les versions WDM, utiliser le guidon de commande (8) et les poignées de déplacement du bidon (9) pour basculer l'appareil (fig.4).

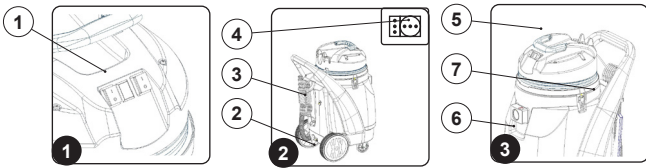

6. Pour les versions WDB, utiliser la poignée (10) placée à l'avant du bidon, pour basculer le bidon de ramassage (fig. 5).

PRUDENCE : Lors du basculement du bidon de ramassage, maintenir fermement l'appareil en utilisant le guidon de commande (11).

7. Vider le bidon de ramassage.

REMARQUE : Le cas échéant, extraire de l'intérieur du bidon de ramassage le filtre en tissu avant de vider l'appareil.

REMARQUE : Le cas échéant, extraire de l'intérieur du bidon de ramassage le filtre à manches de ramassage en veillant à ne pas le déchirer. Si le sac est en papier, le jeter dans le lieu destiné à la décharge, tandis que si il est en tissu le vider uniquement.

REMARQUE : En présence du kit de vidange rapide, procéder comme suit :

- Déposer du dispositif d'arrêt le tuyau de déchargement (12) du bidon de ramassage (fig. 6).
- Dévisser le bouchon (13) et placer le tuyau sur la surface de déchargement puis relâcher peu à peu le tuyau (fig.7).

8. Remonter l'ensemble.

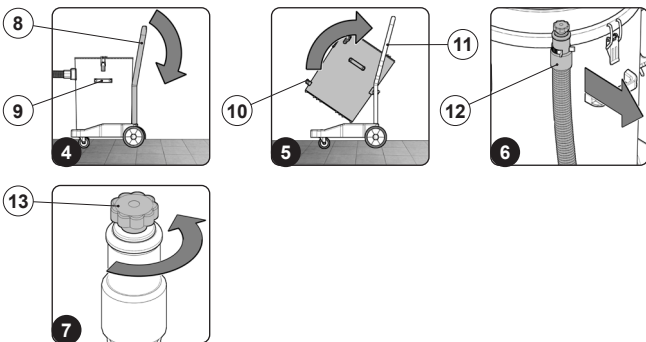

À LA FIN DU TRAVAIL

À la fin du travail et avant tout type d'entretien, exécuter les opérations suivantes :

1. Mettre l'appareil dans le lieu destiné à l'entretien et effectuer toutes les procédures énumérées au chapitre « ENTRETIEN ».
2. Mettre l'appareil dans le lieu destiné à son repos.
3. Suivre les étapes pour mettre en sécurité l'appareil (lire le paragraphe « MISE EN SÉCURITÉ DE L'APPAREIL »).

ATTENTION : Stationner l'appareil en lieu fermé, sur une surface plane. Ne pas placer d'objets pouvant l'endommager à proximité ou s'endommager à son contact.

ENTRETIEN

Le bon nettoyage du groupe d'aspiration garantit une meilleure efficacité de l'appareil et un meilleur rendement pendant le travail ; pour réaliser l'entretien, agir comme suit :

1. Suivre les étapes pour mettre en sécurité l'appareil (lire le paragraphe « MISE EN SÉCURITÉ DE L'APPAREIL »).
2. Déposer la tête d'aspiration (1) au moyen de la poignée située au-dessus de celle-ci ; avant de déposer la tête, desserrer les crochets d'arrêt (2) placés à côté du bidon de ramassage (3) (fig. 1). Poser la tête d'aspiration doucement sur le sol.
3. Le cas échéant, déposer le filtre éponge (4) (fig. 2) et le nettoyer ; nettoyer aussi avec un chiffon humide le flotteur mécanique (5) (fig. 3). Une fois sec, remettre le filtre éponge en place.

REMARQUE : Si la surface du filtre est extrêmement sale, il est conseillé de brosser le filtre avec une brosse douce pour le nettoyer à fond ; au besoin, le laver dans l'eau.

ATTENTION : Vérifier l'état d'usure du filtre éponge ; si la surface de filtrage est bouchée ou endommagée, remplacer le filtre.

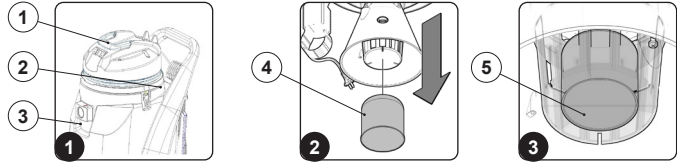

4. Le cas échéant, déposer le filtre en tissu (6) (fig.4) et le nettoyer. Une fois sec, remettre le filtre en tissu en place.

REMARQUE : Si la surface du filtre est extrêmement sale, il est conseillé de brosser le filtre avec une brosse douce pour le nettoyer à fond ; au besoin, le laver dans l'eau.

REMARQUE : En cas d'utilisation des filtres à cartouche ou des sacs de ramassage de poussière (version en coton) au lieu du filtre en tissu, les nettoyer avec un jet d'air et contrôler leur état de conservation ; si nécessaire, les remplacer.

ATTENTION : Vérifier l'état d'usure du filtre en tissu ; si la surface de filtrage est bouchée ou endommagée, remplacer le filtre.

5. Avec un chiffon humide, nettoyer l'intérieur du bidon de ramassage.
6. Remonter la tête d'aspiration (1) sur le bidon de ramassage (3), ne pas oublier de la fixer à celui-ci à l'aide des crochets d'arrêt (2).
7. Débrancher le tuyau d'aspiration (7) de la buse d'aspiration (8) du bidon de ramassage ; avant de tirer sur le tuyau d'aspiration, appuyer sur le bouton (9) de déblocage de l'arrêt (fig. 5).
8. Nettoyer l'intérieur du tuyau d'aspiration avec un jet d'air comprimé ; si nécessaire, retirer les éventuelles obstructions.
9. Débrancher l'accessoire utilisé pour le nettoyage.
10. Nettoyer l'intérieur de la chambre d'aspiration de l'accessoire avec un jet d'air comprimé ; si nécessaire, retirer les éventuelles obstructions.

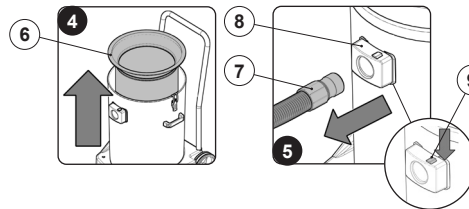

RÉSOLUTION PANNES

Ce chapitre décrit les problèmes les plus courants liés à l'utilisation de l'appareil. Dans le cas où les informations suivantes ne permettraient pas de résoudre les problèmes, contacter le service après-vente le plus proche.

| PROBLÈME | CAUSE POSSIBLE | SOLUTION |
|---|--|---|
| L'APPAREIL NE S'ALLUME PAS | L'interrupteur général n'est pas activé. | Appuyer sur l'interrupteur général. |
| | La fiche du câble d'alimentation de l'appareil n'est pas correctement montée sur la prise secteur. | Brancher la fiche du câble d'alimentation de l'appareil sur la prise secteur. |
| | Les spécifications électroniques de l'appareil ne correspondent pas aux spécifications électroniques du réseau d'alimentation. | Contrôler si les données techniques figurant sur la plaque signalétique de l'appareil correspondent aux données du réseau d'alimentation. |
| | Le câble d'alimentation est endommagé. | Contactez immédiatement un technicien spécialisé. |
| L'ASPIRATION INSUFFISANTE - PRODUCTION EXCESSIVE DE POUSSIÈRE | Le tuyau d'aspiration n'est pas bien branché sur l'embout du bidon de ramassage. | Brancher le tuyau d'aspiration de manière correcte sur l'embout du bidon de ramassage. |
| | Le tuyau d'aspiration n'est pas correctement branché au tuyau de rallonge. | Brancher le tuyau d'aspiration de manière correcte sur le tuyau de rallonge. |
| | Le tuyau de rallonge n'est pas correctement branché à l'accessoire d'aspiration utilisé. | Brancher correctement le tuyau de rallonge à l'accessoire d'aspiration utilisé. |
| | Il y a des impuretés qui bouchent le circuit d'aspiration ; tuyau de rallonge ; accessoire d'aspiration). | Enlever les impuretés présentes dans le circuit d'aspiration. |
| | Il y a des impuretés qui bouchent les filtres d'aspiration. | Enlever les impuretés des filtres d'aspiration. |

ÉLIMINATION

Procéder à la mise au rebut de l'appareil auprès d'un démolisseur ou d'un centre de collecte agréé. Avant de mettre l'appareil au rebut, il convient d'enlever et de séparer les matériaux suivants et de les envoyer au centre de tri sélectif, conformément à la réglementation en vigueur en matière d'hygiène environnementale :

- Parties électriques et électroniques*
- Parties en plastique (réservoirs et guidon)
- Parties métalliques (leviers et châssis)

(* En particulier, pour la mise au rebut des pièces électriques et électroniques, s'adresser au distributeur.



DÉCLARATION DE CONFORMITÉ



Le fabricant soussigné :
 FIMAP S.p.A
 Via Invalidi del Lavoro, 1
 37059 S. Maria di Zevio - Verona - Italy
 Tel. +39 045 6060411
 Fax +39 045 6060417
 E-mail: fimap@fimap.com www.fimap.com

déclare sous sa propre responsabilité que les produits
Les ASPIRATEURS DE LIQUIDES mod. FV XP110.2 WD - FV XP110.3 WD

sont conformes aux dispositions des directives :

- 2006/42/CE
- 2014/35/EU
- 2014/30/EU
- 2011/65/UE
- 2009/125/CE (solo per aspiratori a secco - for dry vacuum cleaners only - solo para aspiradores en seco - uniquement pour les aspirateurs à sec - nur für Trockensauger)
- 666/2013 (solo per aspiratori a secco - for dry vacuum cleaners only - solo para aspiradores en seco - uniquement pour les aspirateurs à sec - nur für Trockensauger)

La personne autorisée à constituer le fascicule technique :
 Sig. Giancarlo Ruffo
 Via Invalidi del Lavoro, 1
 37059 S. Maria di Zevio - Verona - Italy

FIMAP SPA
 Le représentant légal:
 Der gesetzliche Vertreter: Giancarlo Ruffo



| DONNÉES TECHNIQUES | S.I. | XP110.2 WD | XP110.3 WD |
|--|-------------------|------------------------|------------------------|
| Caractér. électri. moteur d'aspiration (tension - fréquence) | V Hz | 220-240 50-60 | 220-240 50-60 |
| Nombre de moteurs d'aspiration | | 2 | 3 |
| Type de moteur d'aspiration | | By-pass | By-pass |
| Nombre d'étages du moteur d'aspiration | | Double stage | Double stage |
| Puissance nominale/max du moteur d'aspiration | W | 2000/2400 | 3000/3600 |
| Type d'aspiration | | Wet & Dry | Wet & Dry |
| Débit d'air | m ³ /h | 388 | 532 |
| Dépression d'aspiration | kPa | 22 | 22 |
| Capacité totale du bidon de ramassage | l | 110 | 110 |
| Capacité utile du bidon de ramassage | l | 85 | 85 |
| Matériau du bidon de ramassage | | Poliprop. Polyprop. | Poliprop. Polyprop. |
| Longueur du câble d'alimentation | m | 10 | 10 |
| Poids de l'appareil (sans accessoires) | Kg | 23 | 25 |
| Dimensions de l'appareil (lxpxh) | cm | 51x66x95 | 51x66x95 |
| Diamètre des accessoires | mm | W/D 40 | W/D 40 |
| Niveau de pression sonore (ISO 11201) | dB (A) | 73 | 73 |

| INHALTSANGABE | |
|---|-----------|
| INHALTSANGABE | 43 |
| SICHERHEITSHINWEISE FÜR NASS-/TROCKENSAUGER | 43 |
| GEFAHRENSTUFEN..... | 43 |
| ANSCHLUSS AN DAS STROMNETZ..... | 44 |
| GEBRAUCH - VERWENDUNG..... | 44 |
| TRANSPORT..... | 46 |
| WARTUNG..... | 46 |
| ZUBEHÖR UND ERSATZTEILE..... | 47 |
| VERLÄNGERUNGSKABEL..... | 47 |
| KABELLÄNGE | 47 |
| TROCKENSAUGER..... | 47 |
| NASSSAUGER..... | 47 |
| IM HANDBUCH VERWENDETE SYMBOLE | 48 |
| HAUPTBESTANDTEILE DER MASCHINE | 48 |
| ZWECK UND INHALT DES HANDBUCHS | 48 |
| ZIELGRUPPE | 48 |
| AUFBEWAHRUNG DER BEDIENUNGS- UND WARTUNGSANLEITUNG | 48 |
| ANNAHME DER MASCHINE | 48 |
| VORBEMERKUNG | 48 |
| KENNDATEN | 48 |
| TECHNISCHE BESCHREIBUNG | 48 |
| BEABSICHTIGTE VERWENDUNG – VORGESEHENE VERWENDUNG | 48 |
| SICHERHEIT | 48 |
| TYPENSCHILD | 48 |
| IM GERÄT VERWENDETE SYMBOLIK | 48 |
| VORBEREITUNG DES GERÄTES | 48 |
| VORBEREITUNG DES GERÄTES..... | 48 |
| AUSPACKEN DES GERÄTS..... | 49 |
| BEFÖRDERN DES GERÄTES..... | 49 |
| VERBRINGEN DES GERÄTS IN DEN SICHERHEITZUSTAND..... | 49 |
| VORBEREITUNG AUF DEN MASCHINENEINSATZ | 49 |
| EINSETZEN DES (OPTIONALEN) FILTERBEUTELS..... | 49 |
| EINSETZEN DES (OPTIONALEN) PATRONENFILTERS..... | 49 |
| EINSETZEN DES (OPTIONALEN) NYONFILTERBEUTELS..... | 49 |
| VORBEREITUNG DES GERÄTES..... | 49 |
| ARBEITSEINSATZ | 50 |
| EINSAUGEN TROCKENER GEGENSTÄNDE..... | 50 |
| EINSAUGEN FEUCHTER GEGENSTÄNDE..... | 50 |
| ENTLEEREN DES SAMMELBEHÄLTERS | 51 |
| BEI ARBEITSENDE | 51 |
| WARTUNG | 51 |
| FEHLERBEHEBUNG | 51 |
| EG-KONFORMITÄTSERKLÄRUNG | 52 |
| TECHNISCHE DATEN | 52 |
| ENTSORGUNG | 52 |

SICHERHEITSHINWEISE FÜR NASS-/TROCKENSAUGER



Lesen und befolgen Sie diese Sicherheitshinweise vor dem erstmaligen Gebrauch des Geräts. Bewahren Sie diese Sicherheitshinweise für künftige Einsichtnahmen oder für die Weitergabe an künftige Eigentümer auf.

- Lesen Sie vor der Inbetriebnahme die Bedienungsanleitung des Geräts.
- Die Hinweisschilder am Gerät liefern wichtige Angaben für einen sicheren Gebrauch.
- Befolgen Sie stets die Anweisungen in der Bedienungsanleitung sowie die einschlägigen Normen für die Sicherheit am Arbeitsplatz.
- Die Verpackungsfolien außer Reichweite von Kindern halten. Erstickungsgefahr!

GEFAHRENSTUFEN



GEFAHR: Weist auf eine drohende Gefahr mit schweren oder tödlichen Verletzungen hin.



HINWEIS: Weist auf eine mögliche Gefahrensituation hin, die schwere oder tödliche Verletzungen bewirken könnte.



VORSICHT: Weist auf eine Gefahrensituation hin, die leichte Verletzungen verursachen könnte.



ACHTUNG: Weist auf eine mögliche Gefahrensituation hin, die Sachschäden bewirken könnte.

ANSCHLUSS AN DAS STROMNETZ

GEFAHR:

- Zur Vermeidung einer Brand-, Stromschlag- oder Verletzungsgefahr lesen Sie bitte vor dem Gebrauch alle Sicherheitsanweisungen und Warnschilder. Dieser Staubsauger ist für einen sicheren Gebrauch ausgelegt, wenn er für die angegebenen Reinigungsfunktionen verwendet wird. Sollten Sie Schäden an elektrischen oder mechanischen Bauteilen feststellen, muss der Staubsauger und/oder das betroffene Zubehör vor einem weiterem Gebrauch in einem kompetenten Kundendienstzentrum oder beim Hersteller repariert werden, um weitere Schäden am Gerät oder Verletzungen des Benutzers zu vermeiden.
- Prüfen Sie vor dem Anschluss des Geräts an die Netzsteckdose, ob die elektrischen Daten am Typenschild jenen des Versorgungsnetzes entsprechen. **Das Gerät darf nur mit Wechselstrom und mit einer Spannung, die der Angabe am Typenschild entspricht, gespeist werden..**
- Der Anschluss für das Stromkabel muss vorschriftsmäßig geerdet sein.
- Vor jedem Gebrauch Anschlussleitung und Netzstecker auf mögliche Beschädigungen prüfen. Ist die Leitung beschädigt, diese unverzüglich von einem Fachmann sachgemäß reparieren lassen.
- Das Gerät nur an einen Elektroanschluss anschließen, der von einem Installateur gemäß der Norm IEC 60364-1 hergestellt wurde.
- Berühren Sie den Netzstecker niemals mit nassen Händen.
- Darauf achten, dass das Netzkabel oder das Verlängerungskabel nicht durch darauf steigen, einklemmen, daran ziehen oder ähnliche Vorgänge beschädigt wird. Das Kabel vor Hitze und vor Berührung mit Ölen oder scharfen Kanten schützen.
- Regelmäßig prüfen, ob das Netzkabel nicht beschädigt ist, beispielsweise durch Rissbildung oder Abnutzung. Sollte eine Beschädigung festgestellt werden, muss das Kabel vor dem neuerlichen Gebrauch des Geräts von einem von ausgebildeten Techniker oder von einem Fachmann mit ähnlicher Qualifikation ausgetauscht werden.
- Der Wasserspritzschutz und die mechanische Beständigkeit müssen auch nach einem eventuellen Austausch von Adaptern des Netzkabels oder des Verlängerungskabels gewährleistet sein.
- Das Gerät nicht mit einem Schlauch oder Hochdruckstrahl reinigen (Kurzschlussgefahr oder Gefahr sonstiger elektrischer Störungen).

ACHTUNG:

- Der Einschaltstrom verursacht einen vorübergehenden Spannungsabfall.
- Bei ungünstigen Netzbedingungen können andere Geräte beschädigt werden.
- Solche Schäden sind vorgesehen, wenn die Netzimpedanz unter $0,15\Omega$ beträgt.

GEBRAUCH - VERWENDUNG

GEFAHR:

- Der Gebrauch mit beschädigtem Kabel oder Stecker ist verboten. Zum Ziehen des Steckers aus der Steckdose den Stecker umfassen und nicht am Kabel reißen. Den Stecker oder Staubsauger nicht mit nassen Händen angreifen. Vor dem Ziehen des Netzsteckers alle Steuerungen deaktivieren.
- Das Gerät nicht über das Kabel ziehen oder befördern, das Kabel nicht als Griff verwenden, das Kabel nicht unter einer Tür einklemmen und nicht um scharfe Kanten oder Ecken führen.

- Nicht mit dem Staubsauger über das Kabel fahren. Das Kabel fern von heißen Flächen halten.
- Beim Reinigen auf Treppen höchste Vorsicht walten lassen.
 - Das Gerät darf nicht im Freien bei Feuchtigkeit oder direkt dem Regen ausgesetzt verwendet oder aufbewahrt werden.
 - Die Lagertemperatur muss zwischen -25°C und $+55^{\circ}\text{C}$ liegen.
 - Einsatzbedingungen: Umgebungstemperatur zwischen 0°C und 40°C bei einer relativen Luftfeuchtigkeit zwischen 30 und 95%. Der Sauger wurde nur zum Trockenreinigen entwickelt und darf nicht im Freien unter feuchten Bedingungen verwendet oder aufbewahrt werden.
 - Vor dem Gebrauch muss der ordnungsgemäße Zustand und der sichere Betrieb des Gerätes zusammen mit der Arbeitsausrüstung, insbesondere das Verlängerungskabel, kontrolliert werden. Sollte ein unversehrter Zustand nicht gewährleistet sein, sofort den Netzstecker ziehen, das Gerät darf nicht verwendet werden.
 - Bei Benutzung des Geräts in gefährdeter Umgebung (z. B. Sammelbehälterstellen) müssen die entsprechenden Sicherheitsvorschriften beachtet werden. Die Verwendung des Geräts in potenziell explosiver Umgebung ist verboten.
 - Bestimmte Stoffe können zusammen mit der angesaugten Luft Dämpfe und explosive Mischungen bilden.
 - Folgende Stoffe dürfen niemals eingesaugt werden:
 - ◆ explosive oder brennbare Gase, Flüssigkeiten und Pulver (reaktive Pulver).
 - ◆ Reaktive Metallpulver (z. B. Aluminium, Magnesium, Zink) zusammen mit stark alkalischen und sauren Reinigern.
 - ◆ Unverdünnte Säuren und alkalische Lösungen.
 - ◆ Organische Lösungen (z. B. Benzin, Lackverdünner, Azeton oder Diesel).



HINWEIS:

- Haare, weite Kleidung, Finger und alle Körperteile fern von Öffnungen und sich bewegenden Teilen halten. Keine Gegenstände in die Öffnungen stecken und das Gerät nicht mit aufgeklapptem Gehäuse verwenden. Die Öffnungen frei von Staub, Fusseln, Haaren und anderen Dingen halten, die den Luftdurchsatz verringern könnten.
- Dieses Gerät ist nicht zum Einsaugen von gefährlichem Staub geeignet.
- Das Gerät darf nicht zum Einsaugen von entflammaren oder brennbaren Flüssigkeiten wie Benzin oder in Bereichen verwendet werden, in denen solche Stoffe vorhanden sein können.
- Nichts Brennendes oder Rauchendes einsaugen, wie Zigaretten, Zündhölzer oder glühende Asche.
- **Das Gerät darf von Kindern ab 8 Jahren und von Personen mit einer körperlichen, sensorischen oder geistigen Behinderung oder von Personen ohne die nötige Erfahrung und Kenntnisse nur unter Aufsicht oder nach entsprechender Einschulung in die sichere Benutzung des Geräts und bezüglich der damit zusammenhängenden Gefahren bedient werden. Das Gerät ist kein Kinderspielzeug. Die vom Benutzer durchzuführende Reinigung und Instandhaltung darf nicht von Kindern ohne Beaufsichtigung durchgeführt werden.**
- Kinder müssen beaufsichtigt werden, um zu gewährleisten, dass sie nicht mit dem Gerät spielen.
- Die Reinigung und Wartung, die dem Benutzer obliegt, darf nicht von Kindern ohne Beaufsichtigung durchgeführt werden.
- Dieses Gerät ist nur für den Gebrauch in geschlossenen Bereichen bestimmt.
- Das Gerät nicht unbeaufsichtigt lassen, so lange es am Stromnetz angeschlossen ist. Wenn es nicht mehr gebraucht wird und vor Wartungszwecken den Netzstecker ziehen.
- Keine glühenden oder brennenden Gegenstände einsaugen.

- Mit diesem Gerät dürfen keine Personen oder Tiere angesaugt werden.
- Bei niedrigen Temperaturen dürfen die Geräte nicht im Freien verwendet werden.



VORSICHT:

- Das laufende Gerät darf empfindlichen Körperteilen, wie Ohren, Mund, Augen, usw. nicht zu nahe kommen.
- Das Gerät nicht ohne Filter verwenden. Zum Trockensaugen muss der Beutelfilter immer im Gerät eingesetzt sein. Beim Nasssauger müssen stets der Patronenfilter, der Nassfilter und das Schwimmersystem im Gerät eingesetzt sein. Das gilt SOWOHL ZUM NASS- ALS AUCH ZUM TROCKENSAUGEN. Bitte beachten Sie auch, dass der Füllungsfaktor des Sammelbehälters bei Verwendung eines Beutelfilters beim Nasssaugen variieren kann.
- Den Wasserstandbegrenzer regelmäßig reinigen und auf Anzeichen einer vorhandenen Beschädigung prüfen.
- Das Gerät darf nur in geschlossenen Bereichen aufbewahrt werden.
- Wenn der Staubsauger nicht richtig funktioniert oder fallengelassen wurde, beschädigt ist, im Freien stand oder in das Wasser gefallen ist, lassen Sie das Gerät von einem Kundendienstzentrum oder vom Händler durchchecken.
- Das Gerät stets bestimmungskonform unter Berücksichtigung der lokalen Gegebenheiten verwenden und während der Arbeit auf eventuell anwesende Personen, vor allem Kinder, achten.
- Das Gerät solange es läuft und nicht vom Stromnetz getrennt ist niemals unbewacht lassen.
- Während der Arbeit mit dem Gerät immer geeignete Schutzhandschuhe tragen.
- Das Gerät darf nur von eingeschulten Personen verwendet werden, die nachweislich mit dem Gerät umgehen können und ausdrücklich mit dessen Bedienung betraut wurden.
- Keine Flüssigkeitsbehälter auf das Gerät stellen.
- Im Brandfall einen Pulverlöscher verwenden. Kein Wasser verwenden.
- Bei Schaumbildung oder Flüssigkeitsaustritt das Gerät sofort ausschalten.

TRANSPORT



HINWEIS:

- Vor dem Transport alle Verriegelungshaken des Saugkopfs schließen.
- Das Gerät nicht kippen, wenn sich im Schmutzwassertank Flüssigkeit befindet.
- Während des Transports des Geräts muss der Motor abgeschaltet sein, zudem sicherstellen, dass sich das Gerät in einer stabilen und sicheren Position befindet.

WARTUNG



GEFAHR:

- Vor Reinigungs- oder Wartungsarbeiten am Gerät und vor dem Austausch eventueller Teile das Gerät ausschalten und den Netzstecker ziehen.
- Reparaturen dürfen nur von autorisierten Kundendienstzentren oder von Fachleuten auf diesem Gebiet ausgeführt werden, die mit allen einschlägigen Sicherheitsnormen vertraut sind.
- Die Sicherheitskontrolle entsprechend den örtlichen Bestimmungen für Geräte für den gewerblichen Gebrauch beachten.

ZUBEHÖR UND ERSATZTEILE

VORSICHT:

Nur vom Hersteller genehmigte Zubehör- und Ersatzteile verwenden. Originalzubehör- und Ersatzteile gewährleisten, dass das Gerät sicher und störungsfrei verwendet werden kann.

VERLÄNGERUNGSKABEL

VORSICHT:

| KABELLÄNGE | KABELQUERSCHNITT | |
|-----------------|--------------------|--------------------|
| | <16A | <25A |
| Bis zu 20m | 1,5mm ² | 2,5mm ² |
| Von 20m bis 50m | 2,5mm ² | 4,0mm ² |

Als Verlängerungskabeln nur das vom Hersteller angegebene Material (kontaktieren Sie diesbezüglich Ihren Händler) oder höherwertige Modelle verwenden. Bei Gebrauch eines Verlängerungskabels dessen Mindestquerschnitt beachten.

TROCKENSAUGER

GEFAHR:

Das Gerät wurde nur zum Einsaugen von trockenen Festkörpern konzipiert und darf nicht für andere Zwecke verwendet werden.

HINWEIS:

Das Gerät ist nicht zum Einsaugen von gesundheitsgefährdendem Staub geeignet.

NASSSAUGER

GEFAHR:

- Die Wasserfüllstandbegrenzungsvorrichtung muss regelmäßig gereinigt und einer Kontrolle unterzogen werden, um Bruchstellen und Abnutzung zu überprüfen.
- Bei Schaumbildung oder Flüssigkeitsaustritt das Gerät sofort ausschalten!
- Vorbehaltlich anders lautender Angaben in der Bedienungsanleitung können flüssige Stoffe nur bis zu einer Temperatur von 45°C eingesaugt werden.

HINWEIS:

Dieses Gerät ist, soweit nicht anders angegeben, nicht zum Einsaugen von gesundheitsgefährdendem Staub geeignet. Die technischen Sicherheitshinweise in der Bedienungsanleitung beachten.

ACHTUNG:

- Das Gerät vor Frost schützen.
- Dieses Gerät ist nicht zum Einsaugen von Kältemitteln und Schmiermitteln, soweit nicht eigens dafür ausgestattet, geeignet.

Die in dieser Veröffentlichung enthaltenen Beschreibungen sind unverbindlich. Das Unternehmen behält sich deshalb vor, jederzeit eventuelle Änderungen an den Elementen, den Details und dem gelieferten Zubehör vorzunehmen, die es für eine Verbesserung oder für jegliche Erfordernisse baulicher oder geschäftlicher Art für angebracht hält. Die auch nur teilweise Wiedergabe der Texte und Zeichnungen, die in dieser Veröffentlichung enthalten sind, ist gemäß Gesetz verboten.

Das Unternehmen behält sich vor, Änderungen technischer Art und / oder an der Ausstattung vorzunehmen. Die Abbildungen sind als reine Beispiele zu betrachten und sind hinsichtlich Design und Ausstattung unverbindlich.

IM HANDBUCH VERWENDETE SYMBOLE

-  **Symbol offenes Buch mit i:**
Zeigt an, dass die Gebrauchsanweisung eingesehen werden muss.
-  **Symbol offenes Buch:**
Weist den Bediener darauf hin, die Bedienungsanleitung vor der Benutzung des Geräts zu lesen.
-  **Symbol für überdachten Ort:**
Die Arbeiten, denen dieses Symbol vorangestellt ist, müssen unbedingt an einem trockenen, überdachten Ort durchgeführt werden.
-  **Informationssymbol:**
Gibt dem Bediener eine zusätzliche Information für eine noch bessere Benutzung des Geräts.
-  **Warnsymbol:**
Zur Sicherheit von Bediener und Gerät müssen jene Textabschnitte, denen dieses Symbol vorangestellt ist, aufmerksam gelesen werden.
-  **Symbol für Schutzhandschuhpflicht:**
Zeigt dem Bediener an stets Schutzhandschuhe zu tragen, um schwere Verletzungen an den Händen durch scharfkantige Teile zu vermeiden.
-  **Recycling-Symbol:**
Weist den Bediener darauf hin, alle Vorgänge den am Verwendungsort des Geräts geltenden Umweltschutzbestimmungen entsprechend auszuführen.
-  **Entsorgungssymbol:**
Bei der Entsorgung des Geräts müssen die Abschnitte, denen dieses Symbol vorangestellt ist, aufmerksam gelesen werden.

HAUPTBESTANDTEILE DER MASCHINE

Hauptbestandteile des Geräts:

1. Saugkopf.
2. Griff zum Heben des Saugkopfes.
3. Hauptschalter.
4. Netzkabel.
5. Saugkopf-Entriegelungshaken.
6. Sammelbehälter.
7. Steuergriff des Sammelbehälters.
8. Saugstutzen.
9. Entriegelungstaste des Saugstutzenfeststellers.
10. Stofffilter (beim Trockensaugen verwenden).
11. Saugblock-Schwimmer.
12. Fahrgestell

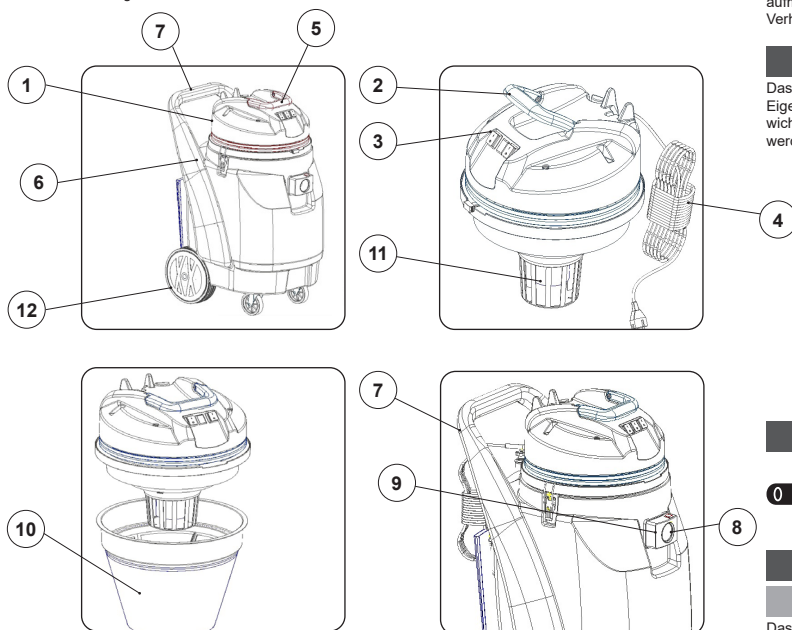

ZWECK UND INHALT DES HANDBUCHS

Dieses Handbuch hat den Zweck, dem Kunden alle erforderlichen Informationen zu liefern, damit er in der Lage ist, das Gerät zweckbestimmt, selbstständig und sicher zu bedienen. Es beinhaltet Informationen zu den technischen Eigenschaften, zur Sicherheit, zur Betriebsweise, zum Stillstand des Geräts, zur Wartung, zu den Ersatzteilen und zur Verschrottung. Bevor die Bediener und geschulten Techniker Arbeiten jeglicher Art am Gerät vornehmen, müssen sie die Anweisungen in diesem Handbuch aufmerksam lesen. Bei Zweifeln zur richtigen Auslegung der Anweisungen kontaktieren Sie bitte das nächstgelegene Kundendienstzentrum zwecks näherer Erläuterungen.

ZIELGRUPPE

Das gegenständliche Handbuch richtet sich sowohl an den Bediener als auch an die geschulten Wartungstechniker des Geräts. Die Bediener dürfen keine Arbeiten ausführen, die den geschulten Technikern vorbehalten sind. Der Hersteller haftet nicht für Schäden, die durch Nichtbeachtung dieses Verbots entstanden sind.

AUFBEWAHRUNG DER BETRIEBUNGS- UND WARTUNGSANLEITUNG

Die **Bedienungs- und Wartungsanleitung** muss in unmittelbarer Nähe des Geräts, im entsprechenden Umschlag, geschützt vor Flüssigkeiten und anderen Stoffen, die die Lesbarkeit beeinträchtigen können, aufbewahrt werden.

ANNAHME DER MASCHINE

Bei der Annahme muss sofort überprüft werden, ob alle in den Begleitdokumenten aufgeführten Teile geliefert wurden und das Gerät während des Transports nicht beschädigt wurde. Sollte dies der Fall sein, muss der Spediteur sofort darauf aufmerksam gemacht werden, damit er den Umfang des aufgetretenen Schadens feststellen kann. Gleichzeitig bitten wir Sie, unser Kundenbüro zu verständigen. Nur unter Beachtung dieser Vorgehensweise, d.h. im Falle einer umgehenden Reklamation, ist es möglich Schadenersatz zu erhalten.

VORBEMERKUNG

Jedes Gerät kann nur dann gut und profitabel arbeiten, wenn es korrekt bedient und regelmäßig gewartet wird, lesen Sie dazu die Beschreibung in den beigefügten Unterlagen. Wir ersuchen Sie deshalb, diese Bedienungsanleitung sorgfältig zu lesen und jedes Mal dann, wenn sich bei der Benutzung des Geräts Schwierigkeiten ergeben sollten, nochmals nachzuschlagen. Falls nötig, steht Ihnen unser technisches Kundendienstzentrum, das eng mit den Vertragshändlern zusammenarbeitet, stets zur Verfügung, um eventuell Ratschläge zu geben oder direkt einzuschreiten.

KENNDATEN

Bei Kontaktaufnahme mit dem Kundendienst oder bei der Bestellung von Ersatzteilen immer das Modell, die Ausführung und die Seriennummer angeben. Die entsprechenden Daten finden Sie am Typenschild der Maschine.

TECHNISCHE BESCHREIBUNG

Die Geräte der Linie sind Nass- und Trockensauger, die unter Verwendung des im Sammelbehälter durch das von den Elektromotoren betriebenen Gebläse entstandenen Unterdrucks in der Lage sind, mithilfe des Zubehörs, das die Fußbodenfläche und die Fläche der Einrichtungsgegenstände berührt, Staub und trockene/feuchte Festkörper einzusaugen. Der Saugschlauch befördert die Luft mit dem Staub und den Feststoffen, die eingesammelt und mittels Filter zurückgehalten werden, in den Sammelbehälter. **Das Gerät darf nur für diesen Zweck eingesetzt werden.**

BEABSICHTIGTE VERWENDUNG – VORGESEHENE VERWENDUNG

Dieses Gerät wurde für die Reinigung (Einsaugung von trockenen oder feuchten Festkörpern) von glatten, kompakten Fußböden, in gewerblich, privat und industriell genutzter Umgebung, unter geprüften sicheren Bedingungen durch einen qualifizierten Bediener konzipiert und gebaut.

 **ACHTUNG:** Das Gerät ist nicht zur Verwendung bei Regen oder unter Wasserstrahlen geeignet.

 **Die Benutzung des Geräts zum Einsammeln von gefährlichem Staub oder entflammaren Flüssigkeiten in einer Umgebung mit explosiver Atmosphäre IST VERBOTEN. Es ist auch nicht zur Beförderung von Lasten oder Personen geeignet.**

SICHERHEIT

Um Unfälle zu vermeiden, ist die Mitarbeit des Bedieners sehr wichtig. Unfallverhütungsprogramme können nur bei umfassender Mitarbeit der direkt für den Maschinenbetrieb verantwortlichen Person wirksam sein. Die meisten Unfälle, die sich in einem Betrieb, am Arbeitsplatz oder beim Fahren ereignen, werden durch Nichteinhaltung der wichtigsten Vorsichtsmaßnahmen verursacht. Ein aufmerksamer und vorsichtiger Bediener ist der beste Schutz vor Unfällen und ist ergänzend zu jedem Verhütungsprogramm unerlässlich.

TYPENSCHILD

Das Typenschild befindet sich im hinteren Teil des Staubsaugers. Es enthält die allgemeinen Eigenschaften des Gerätes, insbesondere seine Seriennummer. Die Seriennummer ist eine äußerst wichtige Information, die bei jeder Kundendienstanforderung oder Ersatzteilbestellung angegeben werden muss.

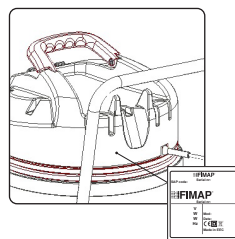

IM GERÄT VERWENDETE SYMBOLIK

 **Hauptschaltersymbol:**
Wird im hinteren Geräteteil verwendet, um auf den Hauptschalter hinzuweisen.

VORBEREITUNG DES GERÄTES

VORBEREITUNG DES GERÄTES

Das Gerät ist fachgerecht verpackt, die Verpackungsteile (Plastiktüten, Klammern usw.) stellen mögliche Gefahrenquellen dar und müssen daher aus der Reichweite von Kindern, geistig behinderten Personen usw. entfernt werden. Die Gesamtmasse des Geräts samt Verpackung beträgt 28kg

| | |
|---|-------|
| A | 55cm |
| B | 67cm |
| C | 104cm |

Die Abmessungen der Verpackung lauten:

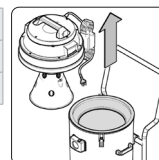

AUSPACKEN DES GERÄTS

Zum Auspacken des Gerätes gehen Sie wie folgt vor:

- Öffnen Sie den Außenkarton.
- Nehmen Sie das Zubehör aus dem Karton legen Sie es behutsam auf den Boden.
- Ziehen Sie den Karton heraus, der als Feststeller für den Saugkopf fungiert.
- Ziehen Sie das Gerät am entsprechenden Griff aus dem Karton, achten Sie dabei darauf weder das Gerät noch den Karton zu beschädigen.
- Ziehen Sie das Gerät am entsprechenden Griff aus dem Schutzsack, achten Sie dabei darauf weder das Gerät noch den Sack zu beschädigen.

HINWEIS: Es empfiehlt sich alle Verpackungsteile für einen eventuellen zukünftigen Transport des Geräts aufzubewahren.

VORSICHT: Um schwere Verletzungen an den Händen zu vermeiden, sollten immer Schutzhandschuhe getragen werden.

BEFÖRDERN DES GERÄTES

Für einen sicheren Transport des Gerätes gehen Sie wie folgt vor:

- Führen Sie die Arbeitsschritte aus, um das Gerät in den Sicherheitszustand zu verbringen (siehe Absatz "VERBRINGEN DES GERÄTES IN DEN SICHERHEITZUSTAND").
- Entfernen Sie den Saugschlauch (1) aus dem im Sammelbehälter vorhandenen Saugstutzen (2). Drücken Sie die Taste (3) zum Entriegeln des Feststellers (Abb.1), bevor Sie den Saugschlauch herausziehen.
- Geben Sie das Gerät in den Schutzsack, achten Sie dabei darauf weder das Gerät noch den Sack zu beschädigen.
- Geben Sie das Gerät in den Karton, achten Sie dabei darauf weder das Gerät noch den Karton zu beschädigen.
Vergessen Sie nicht unten im Karton den Feststeller für die Räder des Gerätes einzusetzen, legen Sie sie um den Sammelbehälter, um Schäden während des Transports zu vermeiden.
- Geben Sie die Zubehörhalterung und den Feststeller für den Saugkopf in den Karton.
- Geben Sie das Zubehör in den Karton.
- Schließen Sie den Karton.

HINWEIS: Bei einem LKW-Transport muss das Gerät entsprechend den geltenden Bestimmungen gesichert werden, damit es nicht verrutschen und kippen kann.

VORSICHT: Um schwere Verletzungen an den Händen zu vermeiden, sollten immer Schutzhandschuhe getragen werden.

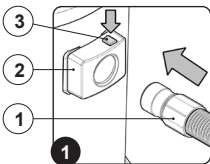

VERBRINGEN DES GERÄTES IN DEN SICHERHEITZUSTAND

Nachfolgend werden die einzelnen Arbeitsschritte beschrieben, um das Gerät in den Sicherheitszustand zu verbringen und so die Arbeiten unter absolut sicheren Bedingungen ausführen zu können:

- Prüfen Sie, ob beide Hauptschalter (1) deaktiviert sind, andernfalls bringen Sie sie in die Stellung "0" (Abb.1).
- Prüfen Sie, ob der im Netzkabel (3) vorhandene Stecker (2) mit der Netzsteckdose (4) verbunden ist, wenn ja, ziehen Sie ihn ab (Abb.2).
- Wickeln Sie das Netzkabel unter dem Hebegriff des Gerätes auf.

VORSICHT: Es empfiehlt sich nur mit trockenen Händen am Netzkabel zu hantieren, um schwere Verletzungen zu vermeiden.

VORSICHT: Um Schäden am Netzkabel zu vermeiden, den Netzstecker ziehen, achten Sie darauf am Stecker und nicht am Kabel zu ziehen.

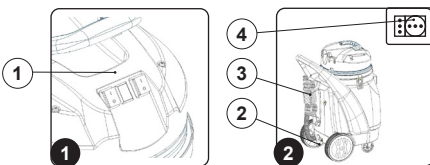

VORBEREITUNG AUF DEN MASCHINENEINSATZ

EINSETZEN DES (OPTIONALEN) FILTERBEUTELS

Zum Einsetzen des Filterbeutels in den Sammelbehälter gehen Sie wie folgt vor:

- Führen Sie die Arbeitsschritte aus, um das Gerät in den Sicherheitszustand zu verbringen (siehe Absatz "VERBRINGEN DES GERÄTES IN DEN SICHERHEITZUSTAND").
- Lösen Sie die an der Sammelbehälterseite (4) befindlichen Feststellhaken (3) (Abb. 1) und entfernen Sie den Saugkopf (1) mit dem darauf angebrachten Griff (2) (Abb.2).
- Legen Sie den Saugkopf behutsam auf den Boden.
- Setzen Sie den Papierfilterbeutel in den Sammelbehälter ein, achten Sie dabei darauf, den Filter korrekt in den Saugstutzen (5) im Sammelbehälter einzusetzen und die Kartonhalterung (6) im Beutel selbst nicht zu beschädigen (Abb. 3).
- Montieren Sie den Saugkopf (1) wieder am Sammelbehälter (4) und arretieren Sie ihn mit den Feststellhaken (3).

HINWEIS: Bei Verwendung des Filterbeutels muss der Dauerstofffilter entfernt werden.

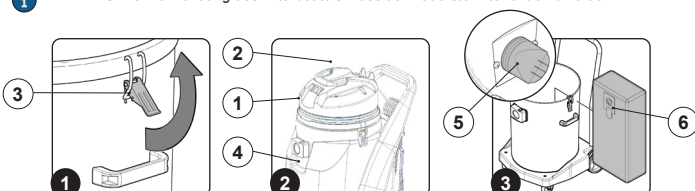

EINSETZEN DES (OPTIONALEN) PATRONENFILTERS

Zum Einsetzen des Patronenfilters in den unteren Teil des Saugkopfs gehen Sie wie folgt vor:

- Führen Sie die Arbeitsschritte aus, um das Gerät in den Sicherheitszustand zu verbringen (siehe Absatz "VERBRINGEN DES GERÄTES IN DEN SICHERHEITZUSTAND").
- Lösen Sie die an der Sammelbehälterseite (4) befindlichen Feststellhaken (3) (Abb. 1) und entfernen Sie den Saugkopf (1) mit dem darauf angebrachten Griff (2) (Abb.2).
- Legen Sie den Saugkopf behutsam auf den Boden.
- Bei vorhandenem (optionalem) Schwammfilter (5) im unteren Teil des Saugkopfs (Abb. 3) muss dieser entfernt werden.
- Setzen Sie den Patronenfilter (6) auf der Schwimmerhalterung (7) ein (Abb.4).
- Montieren Sie den Saugkopf (1) wieder am Sammelbehälter (4) und arretieren Sie ihn mit den Feststellhaken (3).

HINWEIS: Bei Verwendung des Patronenfilters (6) muss der Dauerstofffilter entfernt werden.

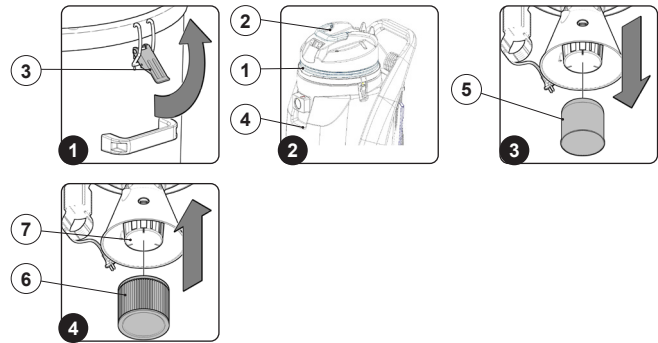

EINSETZEN DES (OPTIONALEN) NYLONFILTERBEUTELS

Zum Einsetzen des Patronenfilters in den unteren Teil des Saugkopfs gehen Sie wie folgt vor:

- Führen Sie die Arbeitsschritte aus, um das Gerät in den Sicherheitszustand zu verbringen (siehe Absatz "VERBRINGEN DES GERÄTES IN DEN SICHERHEITZUSTAND").
- Lösen Sie die an der Sammelbehälterseite (4) befindlichen Feststellhaken (3) (Abb. 1) und entfernen Sie den Saugkopf (1) mit dem darauf angebrachten Griff (2) (Abb.2).
- Legen Sie den Saugkopf behutsam auf den Boden.
- Setzen Sie den Nylonfilterbeutel (5) in den Sammelbehälter ein, zum Befestigen klemmen Sie ihn am Rand der Sammelbehälteröffnung fest (Abb.3).
- Montieren Sie den Saugkopf (1) wieder am Sammelbehälter (4) und arretieren Sie ihn mit den Feststellhaken (3).

HINWEIS: Bei Verwendung des Nylonfilterbeutels muss der Dauerstofffilter entfernt werden.

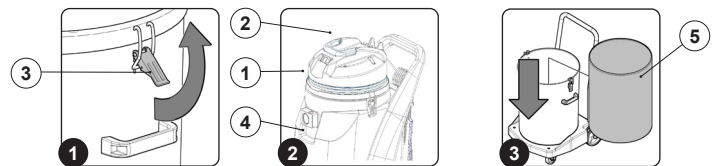

VORBEREITUNG DES GERÄTES

Vor Arbeitsbeginn müssen folgende Arbeiten ausgeführt werden:

- Prüfen Sie, ob beide Hauptschalter (1) deaktiviert sind, andernfalls bringen Sie sie in die Stellung "0" (Abb.1).
- Prüfen Sie, ob der im Netzkabel (3) vorhandene Stecker (2) mit der Netzsteckdose (4) verbunden ist, wenn ja, ziehen Sie ihn ab (Abb.2).

HINWEIS: Um Schäden am Netzkabel zu vermeiden, den Netzstecker ziehen, achten Sie darauf am Stecker und nicht am Kabel zu ziehen.

- Lösen Sie die an der Sammelbehälterseite (6) befindlichen Feststellhaken (7) (Abb. 3) und entfernen Sie den Saugkopf (5) mit dem darauf angebrachten Griff.

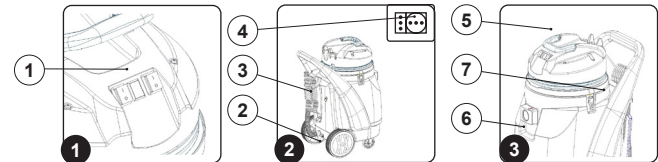

- Prüfen Sie, ob der Stofffilter (8) korrekt positioniert ist (Abb. 4).

ANMERKUNG: Für die Trockenreinigung empfiehlt es sich vor dem Gebrauch des Geräts zu prüfen, ob sich im Sammelbehälter absolut keine Flüssigkeit befindet.

ANMERKUNG: Achten Sie bei Verwendung von Patronenfiltern oder Staubbeuteln anstelle von Stofffiltern auf ihre richtige Positionierung.

- Montieren Sie den Saugkopf (5) wieder am Sammelbehälter (6) und arretieren Sie ihn mit den Feststellhaken (7).
- Vor dem Gebrauch müssen der ordnungsgemäße Zustand und die Betriebssicherheit des Gerätes samt Arbeitsausstattung, insbesondere das Netzkabel und das Verlängerungskabel, geprüft werden. Ist der Zustand nicht einwandfrei, darf das Gerät nicht verwendet werden.

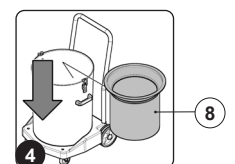

ARBEITSEINSATZ

EINSAUGEN TROCKENER GEGENSTÄNDE

Zum Einsaugen trockener Gegenstände gehen Sie wie folgt vor:

1. Ziehen Sie den Saugschlauch (1) aus dem im Sammelbehälter vorhandenen Saugstutzen (2). Drücken Sie die Taste (3) zum Entriegeln des Feststellers (Abb.1), bevor Sie den Saugschlauch herausziehen.
2. Wählen Sie das für den Arbeitseinsatz am besten geeignete Zubehör. Bringen Sie das gewählte Zubehör am Saugschlauch an, verwenden Sie bei Bedarf auch die Verlängerungsrohre.
3. Stecken Sie den im Netzkabel (5) befindlichen Stecker (4) in die Netzsteckdose (6) (Abb.2).

⚠ ACHTUNG: Der höchst zulässige Netzimpedanzwert für den Anschlusspunkt darf niemals überschritten werden (siehe die technischen Daten). Wenn Sie Zweifel zur Netzimpedanz am Anschlusspunkt haben, kontaktieren Sie bitte Ihren Energieversorger.

⚠ VORSICHT: Das Netzkabel niemals mit nassen Händen in die Steckdose einsetzen.

4. Schalten Sie das Gerät ein, indem Sie den Hauptschalter (7) auf "I" stellen (Abb. 3).
5. Nun können Sie mit der Arbeit beginnen.

i ANMERKUNG: Falls es der Arbeitseinsatz erfordert, aktivieren Sie auch den zweiten Saugmotor.

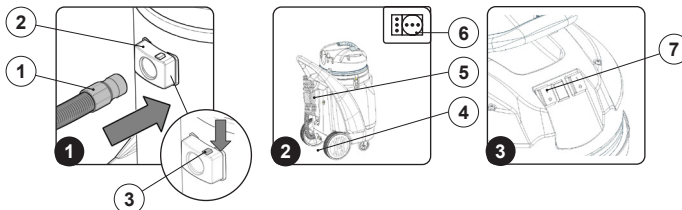

⚠ ACHTUNG: Beschädigungsgefahr! Beim Trockenreinigen niemals den Stofffilter beim Saugen entfernen. Wenn Feinstaub eingesaugt werden soll, muss der Stofffilter gegen den besser geeigneten (optionalen) Patronenfilter ausgetauscht werden.

Wenn Sie während der Arbeit feststellen, dass die Saugleistung verringert ist oder sich die Lautstärke des Geräts verstärkt:

- Schalten Sie das Gerät aus, indem Sie den Hauptschalter (7) in die Ruhestellung bringen (Abb. 3).
- Ziehen Sie den Stecker (4) des Netzkabels (5) aus der Netzsteckdose (6) (Abb.2).

⚠ HINWEIS: Um Schäden an der Steckdose zu vermeiden, ziehen Sie den Netzstecker, achten Sie darauf am Stecker und nicht am Netzkabel zu ziehen.

- Lösen Sie die an der Sammelbehälterseite (10) befindlichen Feststellhaken (9) (Abb. 4) und entfernen Sie den Saugkopf (8) mit dem darauf angebrachten Griff.
- Entfernen Sie den Stofffilter (11) (Abb.5) aus dem Sammelbehälter, schütteln Sie ihn aus und reinigen Sie ihn.

i ANMERKUNG: Wenn die Filteroberfläche extrem schmutzig ist, sollten Sie den Filter mit einer handelsüblichen weichen Bürste abbürsten, damit er gründlich gereinigt wird.

- Entleeren Sie den Sammelbehälter.

♻ ANMERKUNG: Der für diesen Vorgang vorgesehene Ort muss den geltenden Umweltschutzbestimmungen entsprechen.

- Wiederholen Sie die Arbeitsschritte in umgekehrter Reihenfolge, um die Arbeit fortzusetzen.

i ANMERKUNG: Wenn die vorherigen Arbeitsschritte die geringe Saugleistung nicht behoben haben, schalten Sie das Gerät aus, entfernen Sie die Verstopfung aus dem Saugschlauch oder aus dem Zubehör, das Sie gerade benutzen.

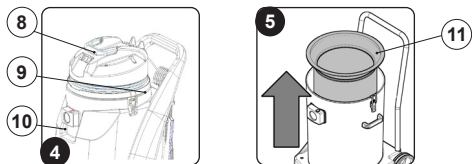

EINSAUGEN FEUCHTER GEGENSTÄNDE

Zum Einsaugen feuchter Gegenstände gehen Sie wie folgt vor:

1. Lösen Sie die an der Sammelbehälterseite (3) befindlichen Feststellhaken (2) (Abb. 1) und entfernen Sie den Saugkopf (1) mit dem darauf angebrachten Griff.
2. Prüfen Sie, ob der Stofffilter (4) entfernt wurde (Abb.2).

i ANMERKUNG: Achten Sie bei Verwendung von Patronenfiltern oder Staubbeuteln anstelle des Stofffilters darauf, dass sie entfernt wurden.

3. Falls vorhanden, prüfen Sie, ob der (optionale) Schwammfilter (5) richtig unter dem Saugkopf eingesetzt ist (Abb.3).

i ANMERKUNG: Für die Nassreinigung empfiehlt es sich vor dem Gebrauch des Geräts zu prüfen, ob sich im Sammelbehälter absolut kein Staubrest befindet. Für die Nassreinigung das Zubehör mit den Wischergummis verwenden und den Stofffilter entfernen.

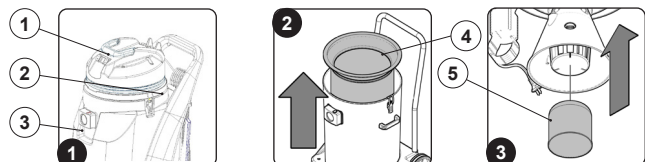

4. Montieren Sie den Saugkopf (1) wieder am Sammelbehälter (3) und arretieren Sie ihn mit den Feststellhaken (2).
5. Ziehen Sie den Saugschlauch (6) aus dem im Sammelbehälter vorhandenen Saugstutzen (7). Drücken Sie die Taste (8) zum Entriegeln des Feststellers (Abb.4), bevor Sie den Saugschlauch herausziehen.
6. Wählen Sie das für den Arbeitseinsatz am besten geeignete Zubehör. Bringen Sie das gewählte Zubehör am Saugschlauch an, verwenden Sie bei Bedarf auch die Verlängerungsrohre.
7. Stecken Sie den im Netzkabel (10) befindlichen Stecker (9) in die Netzsteckdose (11) (Abb.5).

⚠ ACHTUNG: Der höchst zulässige Netzimpedanzwert für den Anschlusspunkt darf niemals überschritten werden (siehe die technischen Daten). Wenn Sie Zweifel zur Netzimpedanz am Anschlusspunkt haben, kontaktieren Sie bitte Ihren Energieversorger.

⚠ VORSICHT: Das Netzkabel niemals mit nassen Händen in die Steckdose einsetzen.

8. Schalten Sie das Gerät ein, indem Sie den Hauptschalter (12) auf "I" stellen (Abb. 6).
9. Nun können Sie mit der Arbeit beginnen.

i ANMERKUNG: Falls es der Arbeitseinsatz erfordert, aktivieren Sie auch den zweiten Saugmotor.

i ANMERKUNG: Die Maschine ist mit einer unter dem Saugdeckel angebrachten mechanischen Vorrichtung (Schwimmer) ausgestattet, die, wenn der Sammelbehälter voll ist, den Luftdurchzug zum Saugmotor schließt und ihn dadurch schützt, in diesem Fall ist das Geräusch des Saugmotors dumpfer. Entleeren Sie den Sammelbehälter (siehe Absatz "ENTLEEREN DES SAMMELBEHÄLTERS").

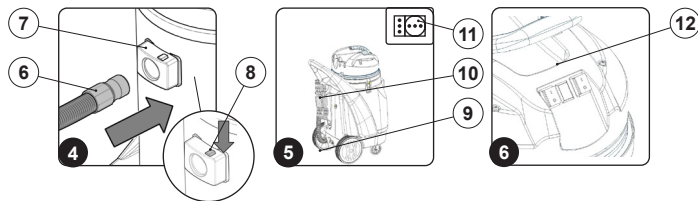

Zum Einsaugen von Flüssigkeiten mit dem vorderen Saugfuß gehen Sie wie folgt vor:

- Lösen Sie die auf der Vormontage des Saugfußgestells vorhandenen Knäufe (13) (Abb.7).
- Setzen Sie zuerst den im Saugfußgestell vorhandenen linken Stift (14) in den in der Saugfußhalterung vorhandenen linken Schlitz (15) ein (Abb.8).
- Setzen Sie den im Saugfußgestell vorhandenen rechten Stift in den in der Saugfußhalterung vorhandenen rechten Schlitz ein.
- Befestigen Sie das Saugfußgestell an der Halterung durch Einschrauben der Knäufe (13) (Abb.9).

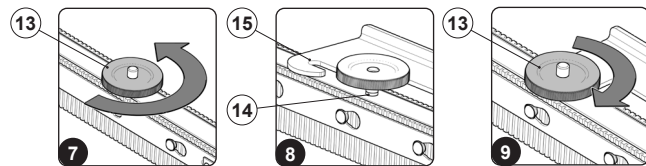

- Stecken Sie den Saugschlauch (16) in die im Saugfußgestell vorhandene Muffe (17) (Abb.10).
- Ziehen Sie den Saugschlauch (6) aus dem im Sammelbehälter vorhandenen Saugstutzen (7). Drücken Sie die Taste (8) zum Entriegeln des Feststellers (Abb.4), bevor Sie den Saugschlauch herausziehen.
- Schalten Sie das Gerät ein, indem Sie den Hauptschalter (12) in die Arbeitsstellung bringen (Abb. 6).
- Bringen Sie den vorderen Saugfuß mit dem Fußboden in Berührung, drücken Sie dazu das Saugfußsteuerpedal (18) leicht nach unten und schieben Sie ihn so weit nach links, um ihn aus dem Feststeller auszuklinken zu können (Abb. 11).
- Nun können Sie saugen.

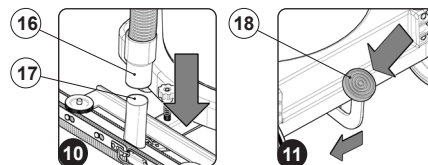

Wenn Sie während der Arbeit feststellen, dass die Saugleistung verringert ist oder sich die Lautstärke des Geräts verstärkt:

- Schalten Sie das Gerät aus, indem Sie den Hauptschalter (12) in die Ruhestellung bringen (Abb. 6).
- Ziehen Sie den Stecker (9) des Netzkabels (10) aus der Netzsteckdose (11) (Abb.5).

⚠ HINWEIS: Um Schäden an der Steckdose zu vermeiden, ziehen Sie den Netzstecker, achten Sie darauf am Stecker und nicht am Netzkabel zu ziehen.

- Lösen Sie die an der Sammelbehälterseite (3) befindlichen Feststellhaken (2) (Abb. 1) und entfernen Sie den Saugkopf (1) mit dem darauf angebrachten Griff.
- Entleeren Sie den Sammelbehälter (siehe Absatz "ENTLEEREN DES SAMMELBEHÄLTERS").

♻ ANMERKUNG: Der für diesen Vorgang vorgesehene Ort muss den geltenden Umweltschutzbestimmungen entsprechen.

- Falls vorhanden, entfernen Sie den (optionalen) Schwammfilter (5) (Abb.12) und reinigen Sie ihn, reinigen Sie auch den mechanischen Schwimmer (19) mit einem feuchten Tuch (Abb.13).
- Sobald er trocken ist, montieren Sie wieder den Schwammfilter (Abb.3).
- Wiederholen Sie die Arbeitsschritte in umgekehrter Reihenfolge, um die Arbeit fortzusetzen.

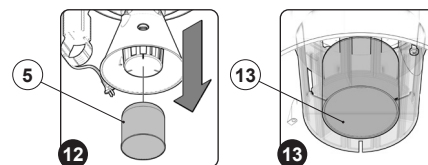

ENTLEEREN DES SAMMELBEHÄLTERS

Führen Sie bei Arbeitsende und vor jeglicher Wartung folgende Maßnahmen durch:

1. Bringen Sie das Gerät an den für die Entleerung des Sammelbehälters vorgesehenen Ort.

ANMERKUNG: Der für diesen Vorgang vorgesehene Ort muss den geltenden Umweltschutzbestimmungen entsprechen.

VORSICHT: Diese Arbeitsvorgänge dürfen nur mit Schutzhandschuhen durchgeführt werden.

2. Schalten Sie das Gerät aus, indem Sie die Hauptschalter (1) auf "0" stellen (Abb. 1).
3. Ziehen Sie den Stecker (2) des Netzkabels (3) aus der Netzsteckdose (4) (Abb. 1).

HINWEIS: Um Schäden am Netzkabel zu vermeiden, den Netzstecker ziehen, achten Sie darauf am Stecker und nicht am Kabel zu ziehen.

4. Lösen Sie die an der Sammelbehälterseite (7) befindlichen Feststellhaken (6) (Abb. 3), entfernen Sie den Saugkopf (5) mit dem darauf angebrachten Griff und legen Sie ihn am Boden ab.
5. Verwenden Sie zum Kippen des Geräts bei den Ausführungen WDM den Steuergriff (8) und die Fahrgriffe des Sammelbehälters (9) (Abb. 4).

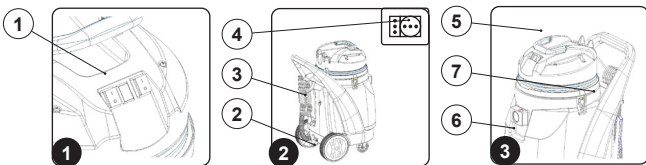

6. Verwenden Sie zum Kippen des Sammelbehälters bei den Ausführungen WDB den Griff (10), der im vorderen Teil des Sammelbehälters angebracht ist (Abb. 5).

VORSICHT: Halten Sie das Gerät beim Kippen des Sammelbehälters mit dem Steuergriff (11) fest.

7. Entleeren Sie den Sammelbehälter.

ANMERKUNG: Falls vorhanden, ziehen Sie den Stofffilter aus dem Sammelbehälter bevor Sie das Gerät entleeren.

ANMERKUNG: Ziehen Sie den Filterbeutel, falls vorhanden, aus dem Sammelbehälter, achten Sie dabei darauf ihn nicht einzureißen. Ist der Beutel aus Papier, entsorgen Sie ihn im entsprechenden Mülleimer, ist er aus Stoff, entleeren Sie ihn nur.

ANMERKUNG: Bei vorhandenem Schnellentleerungskit gehen Sie wie folgt vor:

- Entfernen Sie den Ablaufschlauch (12) des Sammelbehälters vom Feststeller (Abb. 6).
- Lösen Sie den Verschluss (13) und positionieren Sie den Schlauch dort, wo das Wasser ablaufen soll und lassen Sie den Schlauch langsam los (Abb. 7).

8. Bauen Sie alle Teile wieder ein.

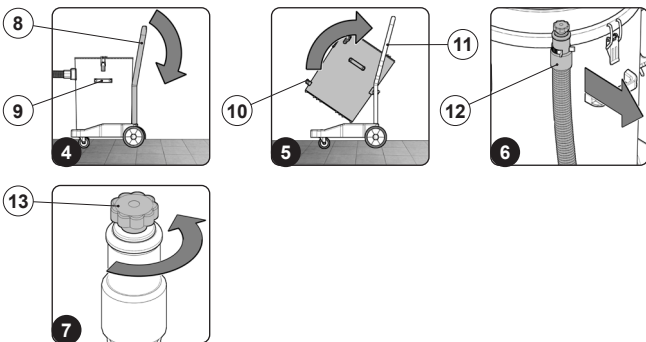

BEI ARBEITSENDE

Führen Sie bei Arbeitsende und vor jeglicher Wartung folgende Maßnahmen durch:

1. Verbringen Sie das Gerät an den für die Wartung vorgesehenen Ort und führen Sie die im Kapitel "EWARTUNG" beschriebenen Arbeiten durch.
2. Verbringen Sie das Gerät an seinen Abstellplatz.
3. Führen Sie die Arbeitsschritte aus, um das Gerät in den Sicherheitszustand zu verbringen (siehe Absatz "VERBRINGEN DES GERÄTES IN DEN SICHERHEITZUSTAND").

ACHTUNG: Stellen Sie das Gerät an einem geschlossenen Ort auf einer ebenen Fläche ab. In der Nähe des Geräts dürfen keine Gegenstände sein, die das Gerät oder sich selbst beschädigen könnten, wenn sie mit ihm in Berührung kommen.

WARTUNG

Die korrekte Reinigung des Saugblocks gewährleistet einen besseren Wirkungsgrad des Geräts und mehr Arbeitsleistung. Für die Durchführung der Wartungsarbeiten gehen Sie wie folgt vor:

1. Führen Sie die Arbeitsschritte aus, um das Gerät in den Sicherheitszustand zu verbringen (siehe Absatz "VERBRINGEN DES GERÄTES IN DEN SICHERHEITZUSTAND").
2. Lösen Sie die an der Sammelbehälterseite (3) befindlichen Feststellhaken (2) (Abb. 1) und entfernen Sie den Saugkopf (1) mit dem darauf angebrachten Griff. Legen Sie den Saugkopf behutsam auf den Boden.
3. Falls vorhanden, entfernen Sie den Schwammfilter (4) (Abb. 2) und reinigen Sie ihn, reinigen Sie auch den mechanischen Schwimmer (5) (Abb. 3). Sobald er trocken ist, montieren Sie den Schwammfilter wieder.

ANMERKUNG: Wenn die Filteroberfläche extrem schmutzig ist, sollten Sie den Filter mit einer handelsüblichen weichen Bürste abbürsten, damit er gründlich gereinigt wird, gegebenenfalls mit Wasser reinigen.

ACHTUNG: Prüfen Sie den Abnutzungszustand des Schwammfilters, erweist sich die Filterfläche als besonders verstopft oder beschädigt, muss er ausgetauscht werden.

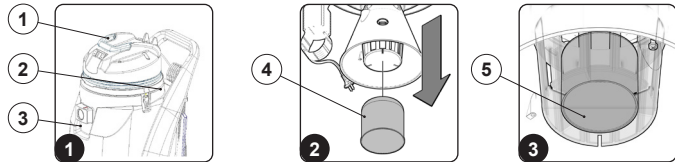

4. Falls vorhanden, entfernen Sie den Stofffilter (6) (Abb. 4) und reinigen Sie ihn. Sobald er trocken ist, montieren Sie den Stofffilter wieder.

ANMERKUNG: Wenn die Filteroberfläche extrem schmutzig ist, sollten Sie den Filter mit einer handelsüblichen weichen Bürste abbürsten, damit er gründlich gereinigt wird, gegebenenfalls mit Wasser reinigen.

ANMERKUNG: Werden anstelle des Stofffilters Patronenfilter oder Staubbeutel (Baumwollausführung) verwendet, reinigen Sie diese mit Luftstrahl und kontrollieren Sie ihren Erhaltungszustand, ggf. müssen sie ausgetauscht werden.

ACHTUNG: Prüfen Sie den Abnutzungszustand des Stofffilters, erweist sich die Filterfläche als besonders verstopft oder beschädigt, muss er ausgetauscht werden.

5. Reinigen Sie das Innere des Sammelbehälters mit einem feuchten Lappen.
6. Montieren Sie den Saugkopf (1) wieder am Sammelbehälter (3) und arretieren Sie ihn mit den Feststellhaken (2).
7. Ziehen Sie den Saugschlauch (7) aus dem im Sammelbehälter vorhandenen Saugstutzen (8). Drücken Sie die Taste (9) zum Entriegeln des Feststellers (Abb. 5), bevor Sie den Saugschlauch herausziehen.
8. Reinigen Sie das Innere des Saugschlauchs mit Druckluftstrahl, entfernen Sie gegebenenfalls eventuelle Verstopfungen.
9. Trennen Sie das für die Reinigung verwendete Zubehör.
10. Reinigen Sie das Innere der Saugkammer des Zubehörs mit Druckluftstrahl, entfernen Sie gegebenenfalls eventuelle Verstopfungen.

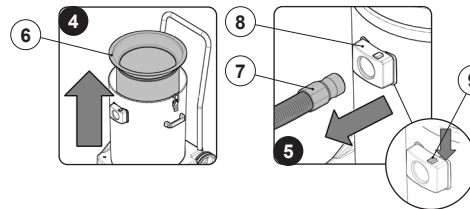

FEHLERBEHEBUNG

In diesem Kapitel werden die häufigsten Probleme beim Gebrauch des Geräts behandelt. Falls es Ihnen nicht gelingt die Probleme mit den folgenden Informationen zu lösen, kontaktieren Sie bitte den nächstgelegenen technischen Kundendienst.

| PROBLEM | MÖGLICHE URSACHE | LÖSUNG |
|---|--|---|
| DAS GERÄT LÄUFT NICHT AN | Der Hauptschalter ist nicht aktiviert. | Betätigen Sie den Hauptschalter. |
| | Der Netzkabelstecker des Geräts ist nicht korrekt in die Netzsteckdose eingesteckt. | Den Netzkabelstecker des Geräts in die Netzsteckdose einstecken. |
| | Die elektronischen Spezifikationen des Geräts entsprechen nicht den elektronischen Spezifikationen des Stromnetzes. | Prüfen, ob die technischen Daten auf dem Typenschild des Geräts mit den Daten des Stromnetzes übereinstimmen. |
| | Das Netzkabel ist beschädigt. | Wenden Sie sich dringend an einen Fachtechniker. |
| DIE ANSAUGUNG IST UNGENÜGEND - ÜBERMÄSSIGE STAUBPRODUKTION | Der Saugschlauch ist nicht korrekt mit dem Sammelbehälter verbunden. | Den Saugschlauch korrekt mit dem im Sammelbehälter vorhandenen Stutzen verbinden. |
| | Der Saugschlauch ist nicht korrekt mit dem Verlängerungsrohr verbunden. | Den Saugschlauch korrekt mit dem Verlängerungsrohr verbinden. |
| | Das Verlängerungsrohr ist nicht korrekt mit dem verwendeten Saugzubehör verbunden. | Das Verlängerungsrohr korrekt mit dem verwendeten Saugzubehör verbinden. |
| | Es liegen vermutlich Verunreinigungen vor, die den Saugkreis verstopfen (Saugschlauch, Verlängerungsrohr; Verlängerungsrohr; Saugzubehör). | Die Verunreinigungen im Saugkreis entfernen. |
| Es liegen vermutlich Verunreinigungen vor, die die Saugfilter verstopfen. | Die in den Saugfiltern vorhandenen Verunreinigungen entfernen. | |

ENTSORGUNG

Entsorgen Sie das Gerät bei einem Verschrottungsbetrieb oder einer zugelassenen Sammelstelle. Vor der Verschrottung des Geräts müssen folgende Materialien entfernt und getrennt. Diese müssen unter Einhaltung der gültigen Bestimmung zum Umweltschutz einer getrennten Sammlung zugeführt werden:

- Elektrische und elektronische Teile*
- Kunststoffteile (Behälter und Griff)
- Metallteile (Hebel und Rahmen)

(*) Wenden Sie sich insbesondere für die Verschrottung der elektrischen und elektronischen Teile an den Vertriebshändler.



EG-KONFORMITÄTSERKLÄRUNG



Die unterzeichnete Herstellerfirma:
 FIMAP S.p.A
 Via Invalidi del Lavoro, 1
 37059 S. Maria di Zevio - Verona - Italy
 Tel. +39 045 6060411
 Fax +39 045 6060417
 E-mail: fimap@fimap.com www.fimap.com

erklärt hiermit unter alleiniger Verantwortung, dass die Produkte
NASSSAUGER: FV XP110.2 WD - FV XP110.3 WD

den Vorgaben folgender Richtlinien entsprechen:

- 2006/42/CE
- 2014/35/EU
- 2014/30/EU
- 2011/65/UE
- 2009/125/CE (solo per aspiratori a secco - for dry vacuum cleaners only - solo para aspiradores en seco - uniquement pour les aspirateurs à sec - nur für Trockensauger)
- 666/2013 (solo per aspiratori a secco - for dry vacuum cleaners only - solo para aspiradores en seco - uniquement pour les aspirateurs à sec - nur für Trockensauger)

Die zur Erstellung der technischen Unterlagen berechtigte Person:
 Sig. Giancarlo Ruffo
 Via Invalidi del Lavoro, 1
 37059 S. Maria di Zevio - Verona - Italy

FIMAP SPA
 Rechtsanwalt
 Giancarlo Ruffo



| TECHNISCHE DATEN | S.I. | XP110.2 WD | XP110.3 WD |
|---|-------------------|-----------------------|-----------------------|
| Elektr. Eigensch.Saugmotors (Spannung - Frequenz) | V Hz | 220-240 50-60 | 220-240 50-60 |
| Anz. Saugmotoren | | 2 | 3 |
| Saugmotortyp | | By-pass | By-pass |
| Stufenanzahl des Saugmotors | | Double stage | Double stage |
| Nennleistung des Saugmotors/max | W | 2000/2400 | 3000/3600 |
| Saugart | | Wet & Dry | Wet & Dry |
| Luftdurchsatz | m ³ /h | 389 | 532 |
| Saugunterdruck | kPa | 22 | 22 |
| Gesamtfassungsvermögen des Sammelbehälters | l | 110 | 110 |
| Fassungsvermögen des Sammelbehälters | l | 85 | 85 |
| Material des Sammelbehälters | | Polprop. Polyprop. | Polprop. Polyprop. |
| Netzkabellänge | m | 10 | 10 |
| Gewicht des Gerätes (ohne Zubehör) | Kg | 23 | 25 |
| Geräteabmessungen (LxTxH) | cm | 51x66x95 | 51x66x95 |
| Zubehör-Durchmesser | mm | W/D 40 | W/D 40 |
| Schalldruckpegel (ISO 11201) | dB (A) | 73 | 73 |



FIMAP S.p.A.

✉ Via Invalidi del Lavoro, 1
37059 S. Maria di Zevio (VR)

Italia

☎ +39 045 6060491 - 📠 +39 045 6060440

@ service@fimap.com 🌐 www.fimap.com